

Inspiron 24

5000 Series

Servicehåndbog

Computermodel: Inspiron 24-5459
Forordningsmodel: W12C
Forordningstype: W12C004



Bemærk, forsigtig og advarsel



BEMÆRK: BEMÆRK! angiver vigtige oplysninger om, hvordan du bruger computeren optimalt.



FORSIGTIG: FORSIGTIG angiver enten en mulig beskadigelse af hardware eller tab af data og oplyser dig om, hvordan du kan undgå dette problem.



ADVARSEL: ADVARSEL! angiver risiko for tingskade, personskade eller død.

Copyright © 2015 Dell Inc. Alle rettigheder forbeholdes. Dette produkt er beskyttet af amerikansk og international copyright og lovgivning om immateriel ejendom. Dell™ og Dell-logoet er varemærker tilhørende Dell Inc. i Amerikas Forenede Stater og/eller andre jurisdiktioner. Alle andre mærker og navne nævnt heri, kan være varemærker for deres respektive firmaer.

2015 - 08

rev. A00

Indholdsfortegnelse

| | |
|--|-----------|
| Før du udfører arbejde på computerens indvendige dele..... | 9 |
| Før du starter | 9 |
| Sikkerhedsinstruktioner..... | 10 |
| Anbefalet værktøj..... | 11 |
| | |
| Efter du har udført arbejde på computerens indvendige dele..... | 12 |
| | |
| Teknisk oversigt..... | 13 |
| Sådan ser computeren ud indvendigt..... | 13 |
| Systemkortkomponenter..... | 14 |
| | |
| Sådan fjernes foden..... | 16 |
| Procedure..... | 16 |
| | |
| Sådan genmonteres foden..... | 18 |
| Procedure..... | 18 |
| | |
| Sådan fjernes bagdækslet..... | 19 |
| Forudsætninger..... | 19 |
| Procedure..... | 19 |
| | |
| Sådan genmonteres bagdækslet..... | 20 |
| Procedure..... | 20 |
| Efterfølgende forudsætninger..... | 20 |
| | |
| Fjernelse af det optiske drev..... | 21 |
| Forudsætninger..... | 21 |
| Procedure..... | 21 |

| | |
|--|-----------|
| Genmontering af det optiske drev..... | 24 |
| Procedure..... | 24 |
| Efterfølgende forudsætninger..... | 24 |
| Fjernelse harddisken..... | 25 |
| Forudsætninger..... | 25 |
| Procedure..... | 25 |
| Sådan genmonteres harddisken..... | 28 |
| Procedure..... | 28 |
| Efterfølgende forudsætninger..... | 28 |
| Fjernelse af hukommelsesmodulerne..... | 29 |
| Forudsætninger..... | 29 |
| Procedure..... | 29 |
| Genmontering af hukommelsesmodulerne..... | 31 |
| Procedure..... | 31 |
| Efterfølgende forudsætninger..... | 32 |
| Fjernelse af trådløs-kortet..... | 33 |
| Forudsætninger..... | 33 |
| Procedure..... | 33 |
| Genmontering af trådløs-kortet..... | 35 |
| Procedure..... | 35 |
| Efterfølgende forudsætninger..... | 36 |
| Fjernelse af kølelegemet..... | 37 |
| Forudsætninger..... | 37 |
| Procedure..... | 37 |

| | |
|--|-----------|
| Genmontering af kølelegemet..... | 39 |
| Procedure..... | 39 |
| Efterfølgende forudsætninger..... | 39 |
| Fjernelse af blæseren..... | 40 |
| Forudsætninger..... | 40 |
| Procedure..... | 40 |
| Genmontering af blæseren..... | 42 |
| Procedure..... | 42 |
| Efterfølgende forudsætninger..... | 42 |
| Sådan fjernes møntcellebatteriet..... | 43 |
| Forudsætninger..... | 43 |
| Procedure..... | 43 |
| Genmontering af møntcellebatteriet..... | 45 |
| Procedure..... | 45 |
| Efterfølgende forudsætninger..... | 45 |
| Sådan fjernes processoren..... | 46 |
| Forudsætninger..... | 46 |
| Procedure..... | 46 |
| Genmontering af processoren..... | 48 |
| Procedure..... | 48 |
| Efterfølgende forudsætninger..... | 49 |
| Sådan fjernes mikrofonen..... | 50 |
| Forudsætninger..... | 50 |
| Procedure..... | 50 |

| | |
|---|-----------|
| Genmontering af mikrofonen..... | 52 |
| Procedure..... | 52 |
| Efterfølgende forudsætninger..... | 52 |
| Sådan fjernes kameraet..... | 53 |
| Forudsætninger..... | 53 |
| Procedure..... | 53 |
| Genplacering af kameraet..... | 55 |
| Procedure..... | 55 |
| Efterfølgende forudsætninger..... | 55 |
| Fjernelse af systemkortet..... | 56 |
| Forudsætninger..... | 56 |
| Procedure..... | 57 |
| Genmontering af systemkortet..... | 60 |
| Procedure..... | 60 |
| Efterfølgende forudsætninger..... | 60 |
| Sådan fjernes VESA-monteringsbeslaget..... | 62 |
| Forudsætninger..... | 62 |
| Procedure..... | 62 |
| Sådan genmonteres VESA-monteringsbeslaget..... | 64 |
| Procedure..... | 64 |
| Efterfølgende forudsætninger..... | 64 |
| Sådan fjernes højttalerdækslet..... | 65 |
| Forudsætninger..... | 65 |
| Procedure..... | 65 |

| | |
|---|-----------|
| Genmontering af højtalerdækslet..... | 67 |
| Procedure..... | 67 |
| Efterfølgende forudsætninger..... | 67 |
| Sådan fjernes højtalerne..... | 68 |
| Forudsætninger..... | 68 |
| Procedure..... | 68 |
| Sådan genmonteres højtalerne..... | 70 |
| Procedure..... | 70 |
| Efterfølgende forudsætninger..... | 70 |
| Sådan fjernes betjeningsknappkortet..... | 71 |
| Forudsætninger..... | 71 |
| Procedure..... | 71 |
| Sådan genmonteres betjeningsknappkortet..... | 73 |
| Procedure..... | 73 |
| Efterfølgende forudsætninger..... | 73 |
| Sådan fjernes midterdækslet..... | 74 |
| Forudsætninger..... | 74 |
| Procedure..... | 74 |
| Sådan genmonteres midterdækslet..... | 79 |
| Procedure..... | 79 |
| Efterfølgende forudsætninger..... | 79 |
| Fjernelse af gummifødder..... | 81 |
| Forudsætninger..... | 81 |
| Procedure..... | 81 |





| | |
|--|-----------|
| Genmontering af gummifødder..... | 83 |
| Procedure..... | 83 |
| Efterfølgende forudsætninger..... | 83 |
| Sådan fjernes skærmmodul..... | 84 |
| Forudsætninger..... | 84 |
| Procedure..... | 84 |
| Sådan genmonteres skærmmodul..... | 86 |
| Procedure..... | 86 |
| Efterfølgende forudsætninger..... | 86 |
| Rydning af glemte adgangskoder..... | 87 |
| Procedure..... | 87 |
| Rydning af CMOS-indstillinger..... | 90 |
| Forudsætninger..... | 90 |
| Procedure..... | 90 |
| Efterfølgende forudsætninger..... | 91 |
| Sådan opdateres BIOS'en..... | 92 |
| Rekvirere hjælp og kontakte Dell..... | 93 |
| Selv-hjælpsressourcer..... | 93 |
| Kontakt Dell..... | 94 |

Før du udfører arbejde på computerens indvendige dele

 **FORSIGTIG:** For at undgå at beskadige komponenter og kort, håndter dem ved kanterne og undgå at røre ved ben og kontakter.









 **BEMÆRK:** Billederne i dette dokument kan afvige fra din computer afhængigt af den bestilte konfiguration.

Før du starter

- 1 Gem og luk alle åbne filer, og luk alle åbne programmer.
 - 2 Luk computeren ned.
 - Windows 10: Tryk på eller tap **Start** →  **Lukke** → **computeren**.
 - Windows 8.1: På **Startskærbilledet**, klik eller tryk på tænd/sluk-ikonet  → **Luk computeren**.
 - Windows 7: Klik eller tryk på **Start** → **Luk computeren**.
-  **BEMÆRK:** Hvis du bruger et andet operativsystem, se i dokumentationen for dit operativsystem for vejledning ved nedlukning.
- 3 Tag stikkene til computeren og alle tilsluttede enheder ud af stikkontakterne.
 - 4 Frakobl alle kabler så som telefonkabler, netværkskabler etc. fra computeren.
 - 5 Frakobl alle tilsluttede enheder og perifert udstyr så som tastatur, mus, skærme etc. fra din computer.
 - 6 Fjern alle mediekort og optiske diske fra computeren, hvis relevant.
 - 7 Tryk på strømknappen i 5 sekunder, efter stikket er taget ud af stikkontakten, for at jorde systemkortet.
-  **FORSIGTIG:** Anbring computeren på en blød og ren overflade for at undgå at ridse skærmen.
- 8 Placer computeren med oversiden nedad.

Sikkerhedsinstruktioner

Følg sikkerhedsinstruktionerne med henblik på din egen sikkerhed og for at beskytte computeren og arbejdsmiljøet mod mulige skader.

-  **ADVARSEL:** Før du udfører arbejde på computerens indvendige dele, skal du læse den sikkerhedsinformation, der fulgte med computeren. Du kan finde yderligere oplysninger om god praksis for sikkerhed på hjemmesiden, Regulatory Compliance på www.dell.com/regulatory_compliance.
-  **ADVARSEL:** Frakobl alle strømkilder inden du tager computerdækslet eller paneler af. Når du er færdig med at arbejde i computeren, genplacer alle dæksler, paneler og skruer, inden du tilslutter strømkilden.
-  **FORSIGTIG:** Undgå, at computeren beskadiges ved at sikre et fladt og rent arbejdsbord.
-  **FORSIGTIG:** For at undgå at beskadige komponenter og kort, håndter dem ved kanterne og undgå at røre ved ben og kontakter.
-  **FORSIGTIG:** Du skal kun udføre fejlfinding og reparationer hvis du er autoriseret, eller under vejledning af Dells tekniske supportteam. Skader, som følge af servicering af ikke Dell-autoriserede, dækkes ikke under din garanti. Se sikkerhedsinstruktionerne der fulgte med produktet eller på www.dell.com/regulatory_compliance.
-  **FORSIGTIG:** Inden du rører ved noget inde i computeren, skal du jorde dig selv ved at røre en umalet metaloverflade som f.eks. metallet på bagsiden af computeren. Fjern statisk elektricitet, som kan beskadige de interne komponenter, ved røre ved en umalet overflade løbende under arbejdet.
-  **FORSIGTIG:** Når du skal frakoble et kabel, træk i dets stik eller i træktappen, træk aldrig direkte i kablet. Nogle kabler har stik med låsetappe eller fingerskruer, du skal udløse dem inden du frakobler kablet. Sørg for, ved frakobling af kabler, at disse flugter jævnt for at undgå at bøje stikkens ben. Ved tilslutning af kabler, sørg for at porte og stik vender rigtigt og flugter.
-  **FORSIGTIG:** Tryk for at skubbe eventuelle installerede kort ud af mediekortlæseren.

Anbefalet værktøj

Procedurene i dette dokument kræver eventuelt følgende værktøj:

- En stjerneskruetrækker
- Plastikpen

Efter du har udført arbejde på computerens indvendige dele

 **FORSIGTIG:** Det kan beskadige computeren alvorligt at efterlade bortkomne eller løse skruer inde i computeren.

- 1 Genmonter alle skruer, og sørg for, at der ikke findes nogen løse skruer inde i computeren.
- 2 Tilslut alle eksterne enheder, perifert udstyr og kabler, som du fjernede, før du begyndte at arbejde med computeren.
- 3 Genplacer alle mediekort, diske og alle andre dele, som du fjernede, før du begyndte at arbejde med computeren.
- 4 Tilslut computeren og alle tilsluttede enheder til deres stikkontakter.
- 5 Tænd computeren

Teknisk oversigt

⚠ ADVARSEL: Læs sikkerhedsinformationen der fulgte med din computer, inden du begynder at arbejde på computerens indvendige dele. Følg trinnene i, [Før du begynder at arbejde på computerens indvendige dele](#). Efter du har arbejdet inde i computeren, læs vejledningen i, [Efter arbejdet inde i din computer](#). For yderligere information om god praksis for sikkerhed se hjemmesiden, Regulatory Compliance på www.dell.com/regulatory_compliance.

Sådan ser computeren ud indvendigt

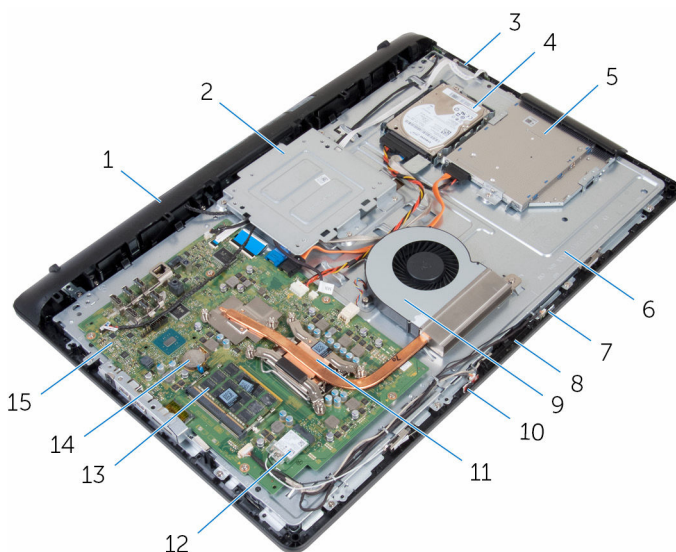

- | | | | |
|----|---|----|---|
| 1 | højtalerdæksel | 2 | VESA-monteringsbeslag |
| 3 | betjeningsknappkort | 4 | harddiskmodul |
| 5 | optisk drevmodul | 6 | midterdæksel |
| 7 | højre mikrofon (kun for modeller med berøringskærm) | 8 | kamera |
| 9 | blæser | 10 | venstre mikrofon (kun for modeller med berøringskærm) |
| 11 | blæser | | |
| 12 | blæser | | |
| 13 | blæser | | |
| 14 | blæser | | |
| 15 | blæser | | |

- | | | | |
|----|--------------------|----|------------------|
| 11 | kølelegeme | 12 | trådløs-kort |
| 13 | hukommelsesmoduler | 14 | møntcellebatteri |
| 15 | systemkort | | |

Systemkortkomponenter

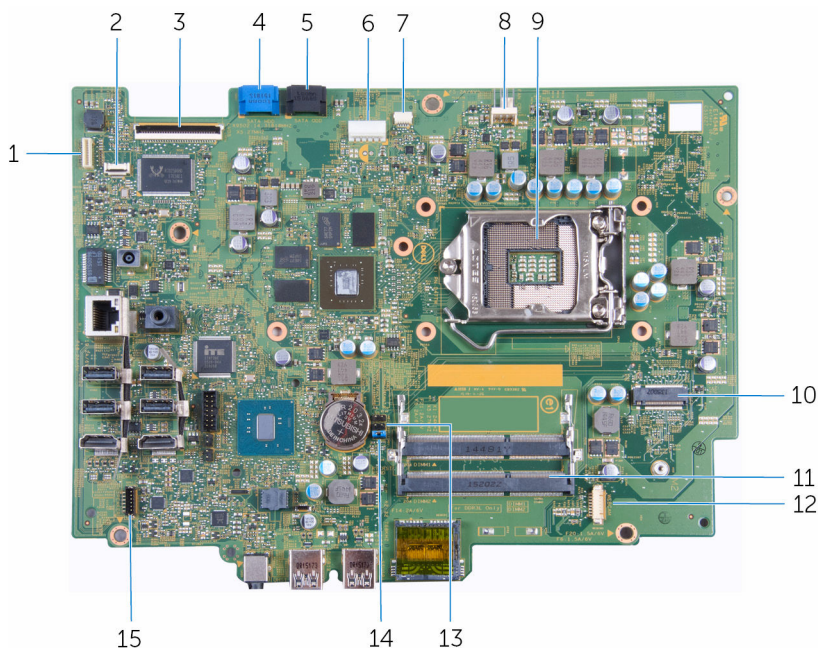

- | | | | |
|----|-----------------------------------|----|--|
| 1 | kabelstik til skærmbaggrundsllys | 2 | kabelstik til betjeningsknappernes kort |
| 3 | stik til skærmkabel | 4 | harddiskens datakabelstik |
| 5 | det optisk drevs datakabelstik | 6 | strømkabelstik til harddisk og optisk drev |
| 7 | kabelstik til berøringsskærmskort | 8 | stik til blæsekabel |
| 9 | processorsokkel | 10 | trådløs-kortslot |
| 11 | hukommelsesmodulslot (2) | 12 | kabelstik til kamera og mikrofon |
| 13 | CMOS-jumper | 14 | adgangskodejumper |

15 stik til højtalerkabel

Sådan fjernes foden

! ADVARSEL: Læs sikkerhedsinformationen der fulgte med din computer, inden du begynder at arbejde på computerens indvendige dele. Følg trinnene i, [Før du begynder at arbejde på computerens indvendige dele](#). Efter du har arbejdet inde i computeren, læs vejledningen i, [Efter arbejdet inde i din computer](#). For yderligere information om god praksis for sikkerhed se hjemmesiden, Regulatory Compliance på www.dell.com/regulatory_compliance.

Procedure

- 1 Brug en plastikpen til at lirke foddækslet af bagdækslet.
- 2 Træk og fjern foddækslet fra bagdækslet.

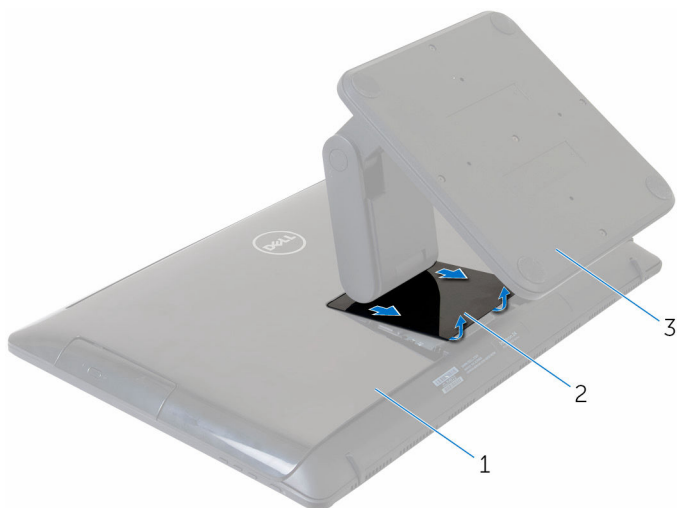

- | | | | |
|---|-----------|---|-----------|
| 1 | bagdæksel | 2 | foddæksel |
| 3 | fod | | |

- 3 Fjern skruerne, der fastgør foden til bagdækslet.

4 Løft foden af bagdækslet.

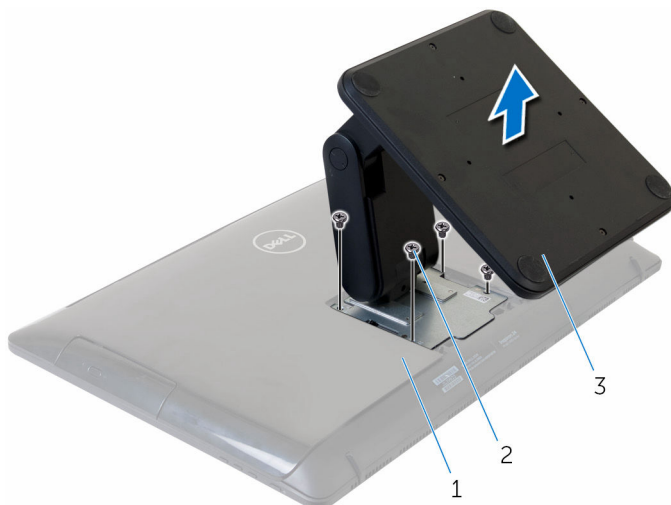

1 bagdæksel

2 skruer (4)

3 fod

Sådan genmonteres foden



ADVARSEL: Læs sikkerhedsinformationen der fulgte med din computer, inden du begynder at arbejde på computerens indvendige dele. Følg trinnene i, [Før du begynder at arbejde på computerens indvendige dele](#). Efter du har arbejdet inde i computeren, læs vejledningen i, [Efter arbejdet inde i din computer](#). For yderligere information om god praksis for sikkerhed se hjemmesiden, Regulatory Compliance på www.dell.com/regulatory_compliance.

Procedure

- 1 Ret skruehullerne i fodbeslaget ind med skruehullerne i bagdækslet.
- 2 Genmonter skrueerne, der fastgør fodbeslaget til bagdækslet.
- 3 Skub foddækslet tilbage på plads på fodbeslaget.

Sådan fjernes bagdækslet

! ADVARSEL: Læs sikkerhedsinformationen der fulgte med din computer, inden du begynder at arbejde på computerens indvendige dele. Følg trinnene i, [Før du begynder at arbejde på computerens indvendige dele](#). Efter du har arbejdet inde i computeren, læs vejledningen i, [Efter arbejdet inde i din computer](#). For yderligere information om god praksis for sikkerhed se hjemmesiden, Regulatory Compliance på www.dell.com/regulatory_compliance.

Forudsætninger

Fjern [foden](#).

Procedure

! FORSIGTIG: Fjern ikke computerdækslet med mindre du skal installere indvendigt tilbehør i din computer.

- 1 Lirk, vha. en plastikpen, bagdækslet af skærmmodulet.
- 2 Løft bagdækslet op fra computeren.

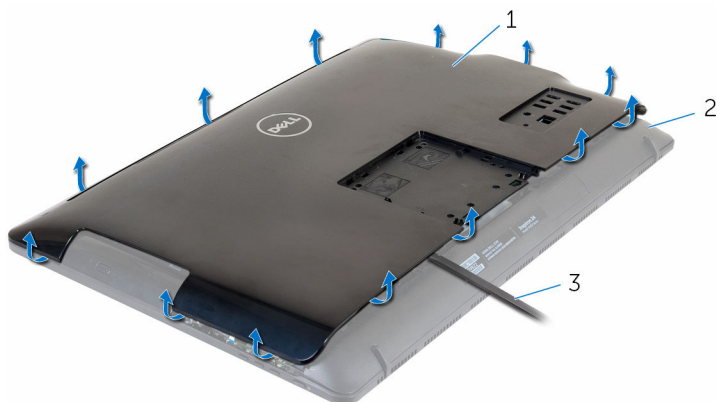

- 1 bagdæksel
- 3 Plastikpen

- 2 skærmmodul

Sådan genmonteres bagdækslet



ADVARSEL: Læs sikkerhedsinformationen der fulgte med din computer, inden du begynder at arbejde på computerens indvendige dele. Følg trinnene i, [Før du begynder at arbejde på computerens indvendige dele](#). Efter du har arbejdet inde i computeren, læs vejledningen i, [Efter arbejdet inde i din computer](#). For yderligere information om god praksis for sikkerhed se hjemmesiden, Regulatory Compliance på www.dell.com/regulatory_compliance.

Procedure

Ret tappene på bagdækslet ind efter åbningerne i skærmmodulet, og klik bagdækslet på plads.

Efterfølgende forudsætninger

Genmonter [foden](#).

Fjernelse af det optiske drev



ADVARSEL: Læs sikkerhedsinformationen der fulgte med din computer, inden du begynder at arbejde på computerens indvendige dele. Følg trinnene i, [Før du begynder at arbejde på computerens indvendige dele](#). Efter du har arbejdet inde i computeren, læs vejledningen i, [Efter arbejdet inde i din computer](#). For yderligere information om god praksis for sikkerhed se hjemmesiden, Regulatory Compliance på www.dell.com/regulatory_compliance.

Forudsætninger

- 1 Fjern [foden](#).
- 2 Fjern [bagdækslet](#).

Procedure

- 1 Fjern det optiske drevs kabel fra det optiske drev.
- 2 Fjern skruen, der fastgør det optiske drevmodul til midterdækslet.

- 3** Skub det optiske drevmodul ud af den optiske drevbås.

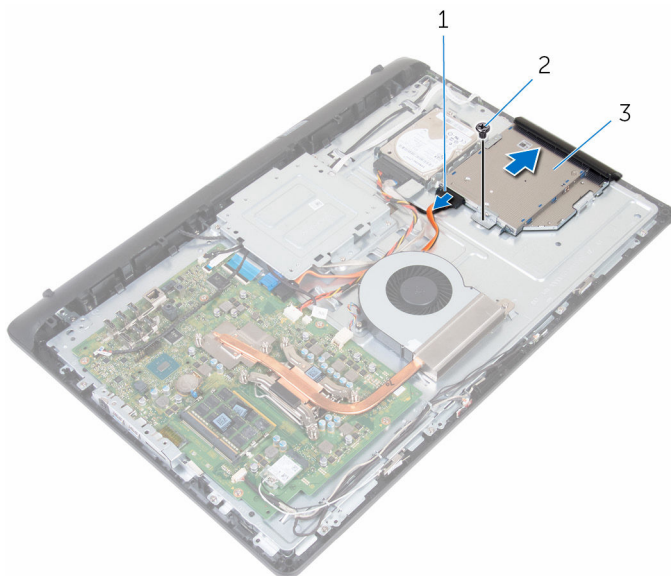

1 optisk drevkabel

2 skrue

3 optisk drevmodul

- 4** Træk forsigtigt i den optiske drevfacet og fjern den fra det optiske drev.
5 Fjern den skrue, som fastgør de optiske drevbeslag til det optiske drev.

6 Fjern beslaget fra det optiske drev.

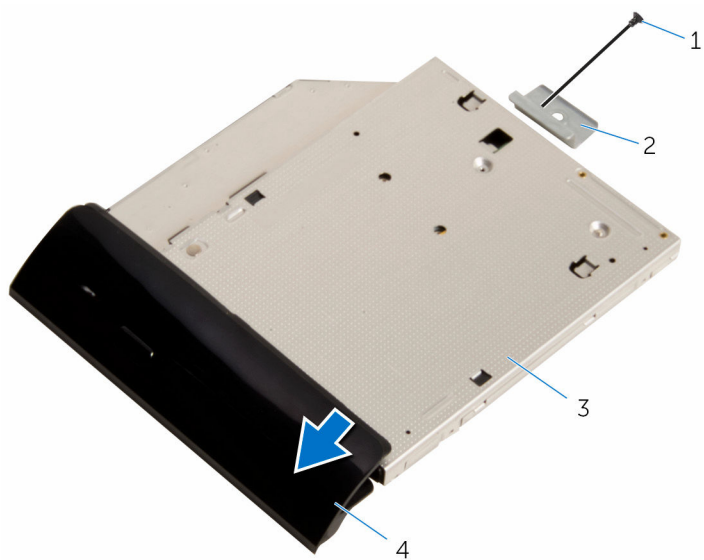

1 skrue

3 optisk drev

2 det optiske drevs beslag

4 optisk drevfacet

Genmontering af det optiske drev



ADVARSEL: Læs sikkerhedsinformationen der fulgte med din computer, inden du begynder at arbejde på computerens indvendige dele. Følg trinnene i, [Før du begynder at arbejde på computerens indvendige dele](#). Efter du har arbejdet inde i computeren, læs vejledningen i, [Efter arbejdet inde i din computer](#). For yderligere information om god praksis for sikkerhed se hjemmesiden, Regulatory Compliance på www.dell.com/regulatory_compliance.



Procedure

- 1 Ret skruenhullet i beslaget til det optiske drev ind med skruenhullet i det optiske drev.
- 2 Genmonter skruen, der fastgør det optiske drevs beslag til det optiske drev.
- 3 Juster den optiske drevfacets tappe ind med det optiske drevmoduls åbninger og klik den på plads.
- 4 Skub det optiske drevmodul ind i den optiske drevbås og ret skruenhullet i det optiske drevs beslag ind med skruenhullet i midterdækslet.
- 5 Genmonter skruen, der fastgør det optiske drevmodul til midterdækslet.
- 6 Tilslut det optiske drevs kabel til det optiske drevmodul.

Efterfølgende forudsætninger

- 1 Genmonter [bagdækslet](#).
- 2 Genmonter [foden](#).

Fjernelse harddisken

-  **ADVARSEL:** Læs sikkerhedsinformationen der fulgte med din computer, inden du begynder at arbejde på computerens indvendige dele. Følg trinnene i, [Før du begynder at arbejde på computerens indvendige dele](#). Efter du har arbejdet inde i computeren, læs vejledningen i, [Efter arbejdet inde i din computer](#). For yderligere information om god praksis for sikkerhed se hjemmesiden, Regulatory Compliance på www.dell.com/regulatory_compliance.
-  **FORSIGTIG:** Harddiske er skrøbelige. Udvis omhyggelighed når du håndterer harddiske.
-  **FORSIGTIG:** For at undgå datatab, fjern ikke harddisken mens computeren er i slumretilstand eller er tændt.

Forudsætninger

- 1 Fjern [foden](#).
- 2 Fjern [bagdækslet](#).

Procedure

- 1 Frakobl harddiskens kabel fra harddisken.
- 2 Fjern skruen der fastgør harddiskmodulet til midterdækslet.

- 3** Træk og løft harddiskmodulet af midterdækslet..

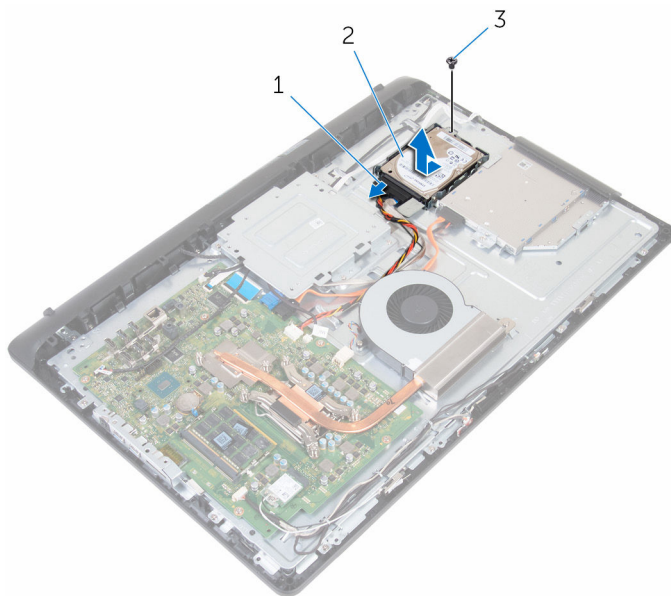

1 harddiskkabel

2 harddiskmodul

3 skrue

- 4** Fjern skruernr, der fastgør harddiskens beslag til harddisken.

5 Fjern harddisken fra harddiskbeslaget.

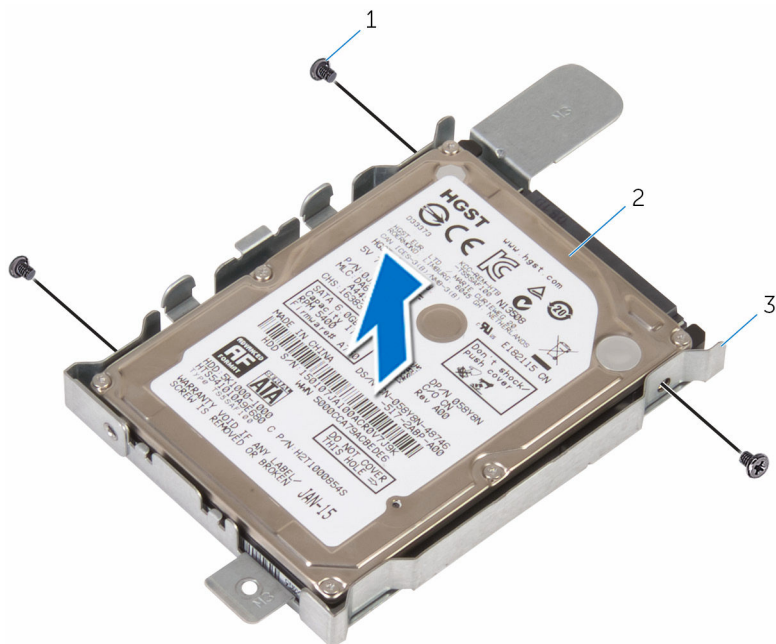

1 skruer (3)

2 harddisk

3 harddiskbeslag

Sådan genmonteres harddisken

 **ADVARSEL:** Læs sikkerhedsinformationen der fulgte med din computer, inden du begynder at arbejde på computerens indvendige dele. Følg trinnene i, [Før du begynder at arbejde på computerens indvendige dele](#). Efter du har arbejdet inde i computeren, læs vejledningen i, [Efter arbejdet inde i din computer](#). For yderligere information om god praksis for sikkerhed se hjemmesiden, Regulatory Compliance på www.dell.com/regulatory_compliance.

 **FORSIGTIG:** Harddiske er skrøbelige. Udvis omhyggelighed når du håndterer harddiske.

Procedure

- 1 Placer harddisken i harddiskbeslaget, og ret skruehullerne i harddisken ind efter skruehullerne i harddiskbeslaget.
- 2 Genmonter skrueerne, der fastgør harddiskbeslaget til harddisken.
- 3 Skub harddiskmodulet ind i harddiskbåsen og ret skruehullet i harddiskbeslaget ind med skruehullet i midterdækslet.
- 4 Genmonter skruen, der fastgør harddiskmodulet til midterdækslet.
- 5 Tilslut harddiskens kabel til harddisken.

Efterfølgende forudsætninger

- 1 Genmonter [bagdækslet](#).
- 2 Genmonter [foden](#).

Fjernelse af hukommelsesmodulerne



ADVARSEL: Læs sikkerhedsinformationen der fulgte med din computer, inden du begynder at arbejde på computerens indvendige dele. Følg trinnene i, [Før du begynder at arbejde på computerens indvendige dele](#). Efter du har arbejdet inde i computeren, læs vejledningen i, [Efter arbejdet inde i din computer](#). For yderligere information om god praksis for sikkerhed se hjemmesiden, Regulatory Compliance på www.dell.com/regulatory_compliance.

Forudsætninger

- 1 Fjern [foden](#).
- 2 Fjern [bagdækslet](#).

Procedure

- 1 Brug fingerspidserne til forsigtigt at sprede fastgørelsesklemmerne, ved hver ende af hukommelsesmodulslottet, indtil modulet springer op.

2 Træk og fjern hukommelsesmodul fra dets slot.

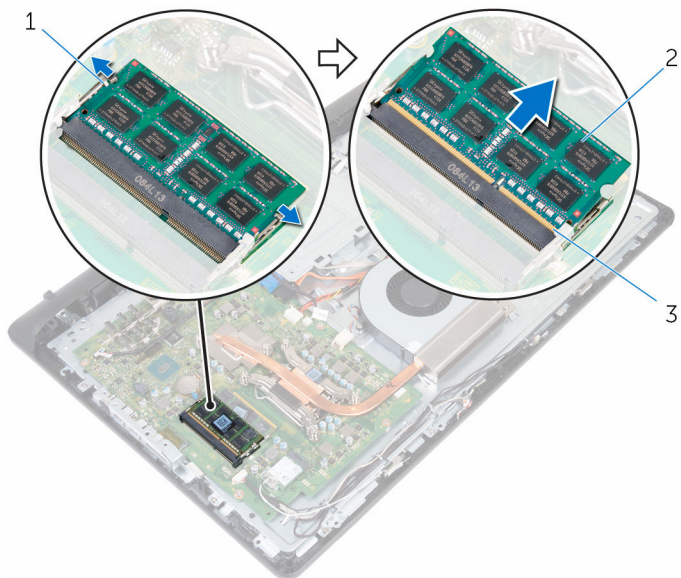

1 fastgørelsesklemmer (2)

2 hukommelsesmodul

3 Hukommelsesmodulslot

Genmontering af hukommelsesmodulerne



ADVARSEL: Læs sikkerhedsinformationen der fulgte med din computer, inden du begynder at arbejde på computerens indvendige dele. Følg trinnene i, [Før du begynder at arbejde på computerens indvendige dele](#). Efter du har arbejdet inde i computeren, læs vejledningen i, [Efter arbejdet inde i din computer](#). For yderligere information om god praksis for sikkerhed se hjemmesiden, Regulatory Compliance på www.dell.com/regulatory_compliance.

Procedure

- 1 Juster hukommelsesmodulets indhak med tappen på hukommelsesmodulslottet.

- 2 Skub hukommelsesmodul i en vinkel helt ind i dets slot, og tryk hukommelsesmodul ned indtil det klikker på plads.

 **BEMÆRK:** Hvis du ikke hører et klik, skal du fjerne hukommelsesmodul og sætte det i igen.

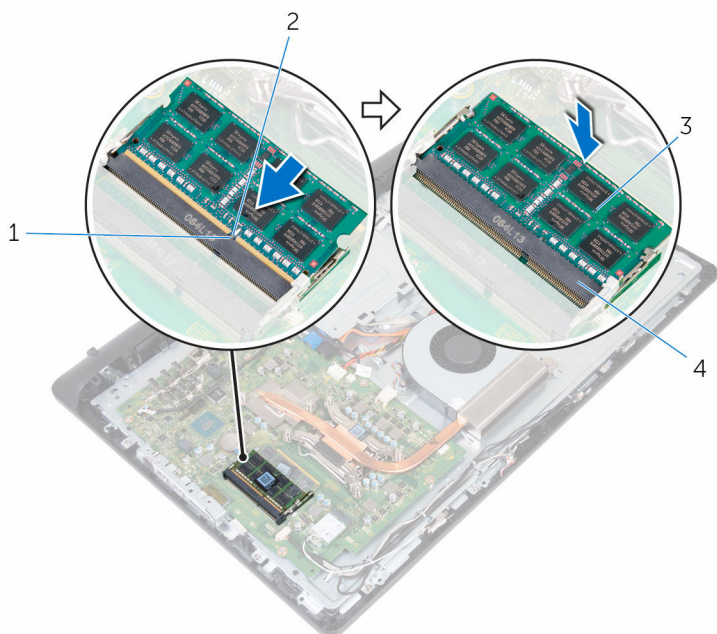

1 tap

2 indhak

3 hukommelsesmodul

4 Hukommelsesmodulslot

Efterfølgende forudsætninger

- 1 Genmonter [bagdækslet](#).
- 2 Genmonter [foden](#).

Fjernelse af trådløs-kortet



ADVARSEL: Læs sikkerhedsinformationen der fulgte med din computer, inden du begynder at arbejde på computerens indvendige dele. Følg trinnene i, [Før du begynder at arbejde på computerens indvendige dele](#). Efter du har arbejdet inde i computeren, læs vejledningen i, [Efter arbejdet inde i din computer](#). For yderligere information om god praksis for sikkerhed se hjemmesiden, Regulatory Compliance på www.dell.com/regulatory_compliance.

Forudsætninger

- 1 Fjern [foden](#).
- 2 Fjern [bagdækslet](#).

Procedure

- 1 Fjern skruen der fastgør trådløs-kortets beslag og trådløs-kortet til systemkortet.
- 2 Træk trådløs-kortets beslag af trådløs-kortet.
- 3 Frakobl antennekablerne fra trådløs-kortet.

4 Træk trådløs-kortet ud af dets slot.

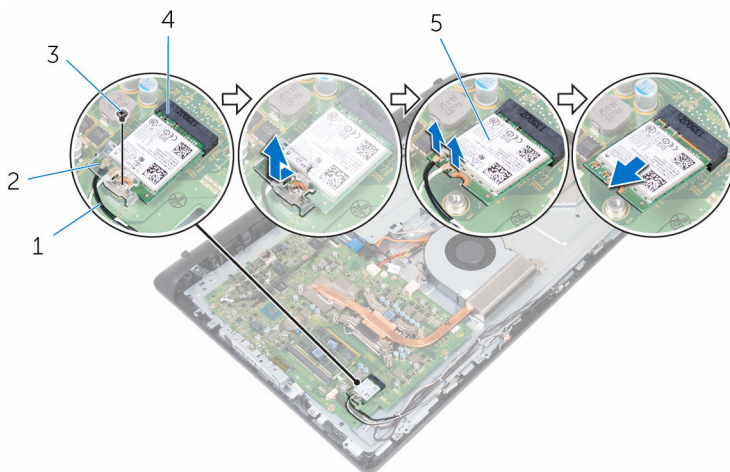

1 antennekabler (2)

3 skrue

5 trådløs-kort

2 beslag til trådløs-kort

4 trådløs-kortslot

Genmontering af trådløskortet



ADVARSEL: Læs sikkerhedsinformationen der fulgte med din computer, inden du begynder at arbejde på computerens indvendige dele. Følg trinnene i, [Før du begynder at arbejde på computerens indvendige dele](#). Efter du har arbejdet inde i computeren, læs vejledningen i, [Efter arbejdet inde i din computer](#). For yderligere information om god praksis for sikkerhed se hjemmesiden, Regulatory Compliance på www.dell.com/regulatory_compliance.

Procedure

- 1 Ret indhakkert i trådløskortet ind med tappen på trådløskortets slot, og skub kortet ind i dets slot.
- 2 Tilslut antennekablerne til det trådløskortet.
Følgende skema viser antennekablets farveskema for trådløskortet, der understøttes af din computer.

| Stik på trådløskortet | Antennekabelfarve |
|---------------------------|-------------------|
| Hovedstik (hvid trekant) | Hvid |
| Hjælpestik (sort trekant) | Sort |

- 3 Træk trådløskortets beslag over trådløskortet.
- 4 Ret skruehullet i trådløskortets beslag ind med trådløskortets skruehul.

- 5 Genmonter skruen der fastgør trådløs-kortets beslag og trådløs-kortet til systemkortet.

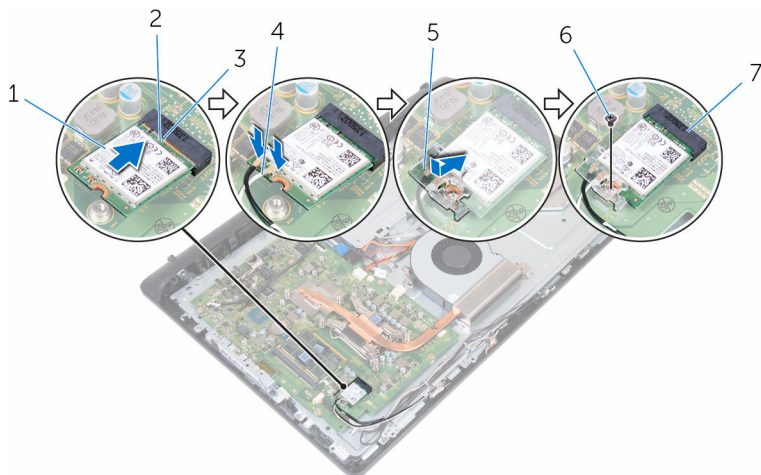



- | | | | |
|---|-------------------------|---|---------------|
| 1 | trådløs-kort | 2 | indhak |
| 3 | tap | 4 | antennekabler |
| 5 | beslag til trådløs-kort | 6 | skrue |
| 7 | trådløs-kortslet | | |

Efterfølgende forudsætninger

- 1 Genmonter [bagdækslet](#).
- 2 Genmonter [foden](#).

Fjernelse af kølelegemet

-  **ADVARSEL:** Læs sikkerhedsinformationen der fulgte med din computer, inden du begynder at arbejde på computerens indvendige dele. Følg trinnene i, [Før du begynder at arbejde på computerens indvendige dele](#). Efter du har arbejdet inde i computeren, læs vejledningen i, [Efter arbejdet inde i din computer](#). For yderligere information om god praksis for sikkerhed se hjemmesiden, Regulatory Compliance på www.dell.com/regulatory_compliance.
-  **ADVARSEL:** Kølelegememodulet kan blive varmt under normal drift. Lad det køle tilstrækkeligt af, inden du rører ved det.
-  **FORSIGTIG:** For maksimal køling af processoren, rør ikke varmeafledningsområderne. Det fedt du har på fingrene, kan reducere effekten af den termiske fedts varmeafledning.

Forudsætninger

- 1 Fjern [foden](#).
- 2 Fjern [bagdækslet](#).

Procedure

-  **BEMÆRK:** Afhængig af den konfiguration du har bestilt, kan antallet af skruer og udseendet af kølelegememodulet være forskelligt.
- 1 Løsn monteringskruerne, der fastgør kølelegemet til systemkortet i rækkefølge (som angivet på kølelegemet).
 - 2 Fjern skruen, der fastgør kølelegemet til midterdækslet.

3 Løft kølelegemodulet af systemkortet.

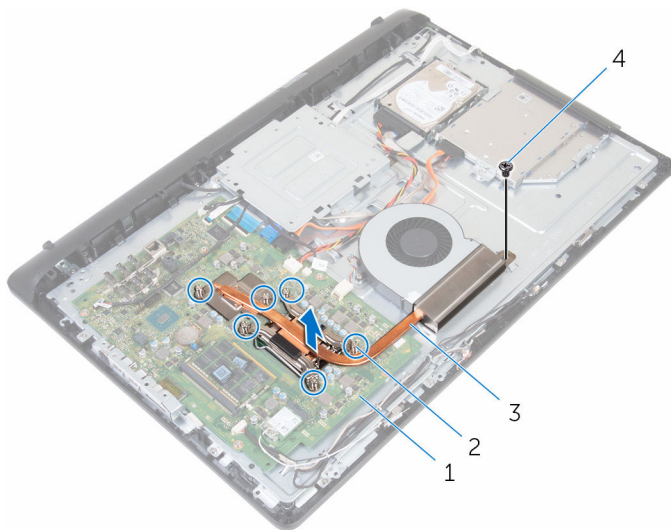

1 systemkort

3 kølelegeme

2 monteringskruer (6)

4 skrue

Genmontering af kølelegemet

 **ADVARSEL:** Læs sikkerhedsinformationen der fulgte med din computer, inden du begynder at arbejde på computerens indvendige dele. Følg trinnene i, [Før du begynder at arbejde på computerens indvendige dele](#). Efter du har arbejdet inde i computeren, læs vejledningen i, [Efter arbejdet inde i din computer](#). For yderligere information om god praksis for sikkerhed se hjemmesiden, Regulatory Compliance på www.dell.com/regulatory_compliance.

 **FORSIGTIG:** Forkert placering af kølelegemet kan beskadige systemkortet og processoren.

 **BEMÆRK:** Det oprindelige termiske fedt kan genbruges, hvis den oprindelige processor og kølelegeme geninstalleres sammen. Hvis enten processoren eller kølelegemet er udskiftet, anvend det termiske underlag der følger med sættet, for at sikre en god varmeafledning.

Procedure

- 1 Juster kølelegemets monteringskruer ind med systemkortets skruehuller.
- 2 Spænd monteringskruerne, der fastgør kølelegemet til systemkortet i rækkefølge (som angivet på kølelegemet).
- 3 Genmonter skruen, der fastgør kølelegemet til midterdækslet.

Efterfølgende forudsætninger

- 1 Genmonter [bagdækslet](#).
- 2 Genmonter [foden](#).

Fjernelse af blæseren



ADVARSEL: Læs sikkerhedsinformationen der fulgte med din computer, inden du begynder at arbejde på computerens indvendige dele. Følg trinnene i, [Før du begynder at arbejde på computerens indvendige dele](#). Efter du har arbejdet inde i computeren, læs vejledningen i, [Efter arbejdet inde i din computer](#). For yderligere information om god praksis for sikkerhed se hjemmesiden, Regulatory Compliance på www.dell.com/regulatory_compliance.

Forudsætninger

- 1 Fjern [foden](#).
- 2 Fjern [bagdækslet](#).

Procedure

- 1 Kobl blæserkablet fra systemkortet.
- 2 Fjern skruerne, der fastgør blæseren til midterdækslet.

3 Løft blæseren af midterdækslet.

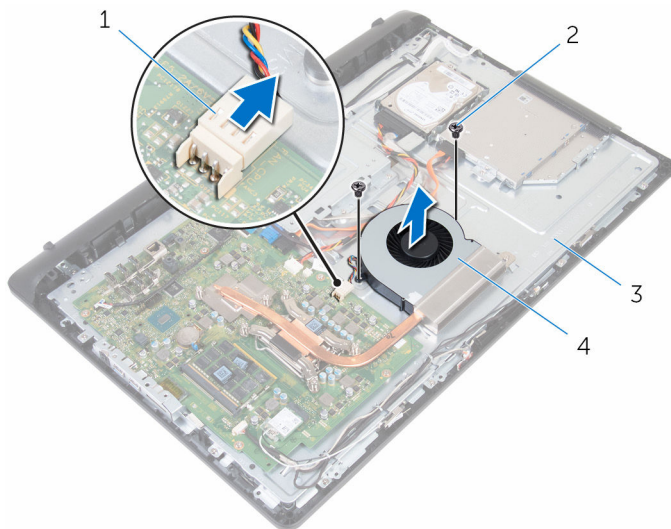

1 blæserkabel

2 skruer (2)

3 midterdæksel

4 blæser

Genmontering af blæseren



ADVARSEL: Læs sikkerhedsinformationen der fulgte med din computer, inden du begynder at arbejde på computerens indvendige dele. Følg trinnene i, [Før du begynder at arbejde på computerens indvendige dele](#). Efter du har arbejdet inde i computeren, læs vejledningen i, [Efter arbejdet inde i din computer](#). For yderligere information om god praksis for sikkerhed se hjemmesiden, Regulatory Compliance på www.dell.com/regulatory_compliance.



Procedure

- 1 Ret blæserens skruehuller ind efter skruehullerne i midterdækslet.
- 2 Genmonter skrueerne, der fastgør blæseren til midterdækslet.
- 3 Tilslut blæserkablet til systemkortet.

Efterfølgende forudsætninger

- 1 Genmonter [bagdækslet](#).
- 2 Genmonter [foden](#).

Sådan fjernes møntcellebatteriet

-  **ADVARSEL:** Læs sikkerhedsinformationen der fulgte med din computer, inden du begynder at arbejde på computerens indvendige dele. Følg trinnene i, [Før du begynder at arbejde på computerens indvendige dele](#). Efter du har arbejdet inde i computeren, læs vejledningen i, [Efter arbejdet inde i din computer](#). For yderligere information om god praksis for sikkerhed se hjemmesiden, Regulatory Compliance på www.dell.com/regulatory_compliance.
-  **FORSIGTIG:** Fjernes møntcellebatteriet vil BIOS-konfigurationsprogrammernes indstillinger nulstilles til standardindstillingerne. Det anbefales, at du registrerer BIOS-indstillingerne, inden du fjerner møntcellebatteriet.

Forudsætninger

- 1 Fjern [foden](#).
- 2 Fjern [bagdækslet](#).

Procedure

Skub fastgørelsesklemmen væk fra batteriet, indtil det springer op

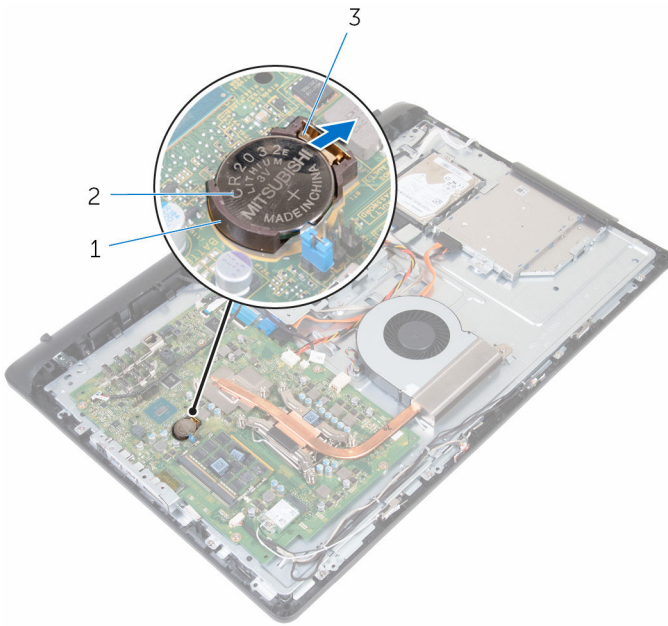

1 batterisokkel

2 møntcellebatteri

3 fastgørelsesklemme

Genmontering af møntcellebatteriet



ADVARSEL: Læs sikkerhedsinformationen der fulgte med din computer, inden du begynder at arbejde på computerens indvendige dele. Følg trinnene i, [Før du begynder at arbejde på computerens indvendige dele](#). Efter du har arbejdet inde i computeren, læs vejledningen i, [Efter arbejdet inde i din computer](#). For yderligere information om god praksis for sikkerhed se hjemmesiden, Regulatory Compliance på www.dell.com/regulatory_compliance.

Procedure

Indsæt møntcellebatteriet i dets sokkel med +-siden opad, og klik batteriet på plads.

Efterfølgende forudsætninger

- 1 Genmonter [bagdækslet](#).
- 2 Genmonter [foden](#).

Sådan fjernes processoren



ADVARSEL: Læs sikkerhedsinformationen der fulgte med din computer, inden du begynder at arbejde på computerens indvendige dele. Følg trinnene i, [Før du begynder at arbejde på computerens indvendige dele](#). Efter du har arbejdet inde i computeren, læs vejledningen i, [Efter arbejdet inde i din computer](#). For yderligere information om god praksis for sikkerhed se hjemmesiden, Regulatory Compliance på www.dell.com/regulatory_compliance.

Forudsætninger

- 1 Fjern [foden](#).
- 2 Fjern [bagdækslet](#).
- 3 Fjern [kølelegemet](#).

Procedure



BEMÆRK: Berør kun kanterne af processoren for at undgå at ødelægge den.

- 1 Tryk udløsergrebet ned, og træk den så ud for at løsne den fra fastgørelsestappen.
- 2 Åbn udløsergrebet helt for at åbne processordækslet.

3 Løft forsigtigt processoren ud af dens sokkel.

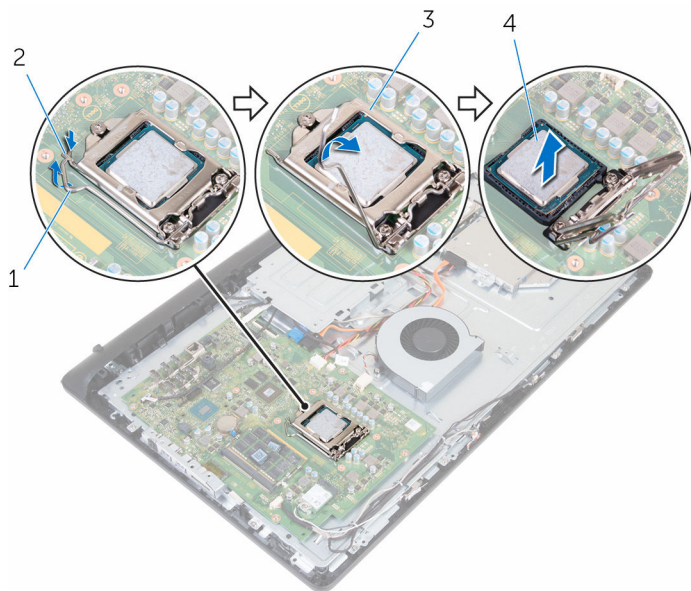

1 udløsergreb

2 tap

3 processordæksel

4 processor

Genmontering af processoren

 **ADVARSEL:** Læs sikkerhedsinformationen der fulgte med din computer, inden du begynder at arbejde på computerens indvendige dele. Følg trinnene i, [Før du begynder at arbejde på computerens indvendige dele](#). Efter du har arbejdet inde i computeren, læs vejledningen i, [Efter arbejdet inde i din computer](#). For yderligere information om god praksis for sikkerhed se hjemmesiden, Regulatory Compliance på www.dell.com/regulatory_compliance.

 **FORSIGTIG:** Hvis enten processoren eller kølelegemet udskiftes, skal du bruge den termiske fedt, der følger med sættet, for at sikre, at der opnås varmeledning.

Procedure

 **BEMÆRK:** Det oprindelige termiske fedt kan genbruges, hvis den oprindelige processor og kølelegeme geninstalleres sammen. Hvis enten processoren eller kølelegemet er udskiftet, anvend det termiske underlag der følger med sættet, for at sikre en god varmeafledning.

 **FORSIGTIG:** Du skal anbringe processoren korrekt i soklen for at undgå permanent beskadigelse af processoren.

- 1 Sørg for at processordækslet er åbnet helt.
- 2 Ret processorens pin-1-hjørne ind med pin-1-hjørnet på processorsoklen, og anbring processoren i soklen.
- 3 Ret processorens udskæringer ind med processorsoklens tappe.
- 4 Når processoren er helt på plads i soklen, luk processordækslet mens udløsergrebet er helt udtrukket.

 **FORSIGTIG:** Sørg for, at processordækslets hak er placeret under justeringsanordningen.

- 5 Drej udløsergrebet ned, og anbring det under tappen på processordækslet.

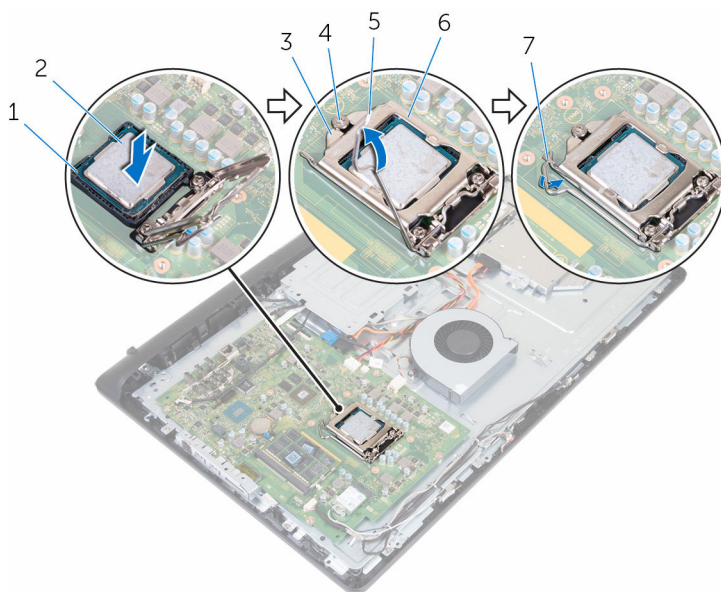

- | | | | |
|---|-----------------------|---|-----------------|
| 1 | pin-1 hjørne | 2 | processor |
| 3 | processordækslets hak | 4 | styremærke |
| 5 | udløsergreb | 6 | processordæksel |
| 7 | tap | | |

Efterfølgende forudsætninger

- 1 Genmonter [kølelegemet](#).
- 2 Genmonter [bagdækslet](#).
- 3 Genmonter [foden](#).

Sådan fjernes mikrofonen



ADVARSEL: Læs sikkerhedsinformationen der fulgte med din computer, inden du begynder at arbejde på computerens indvendige dele. Følg trinnene i, [Før du begynder at arbejde på computerens indvendige dele](#). Efter du har arbejdet inde i computeren, læs vejledningen i, [Efter arbejdet inde i din computer](#). For yderligere information om god praksis for sikkerhed se hjemmesiden, Regulatory Compliance på www.dell.com/regulatory_compliance.

Forudsætninger

- 1 Fjern [foden](#).
- 2 Fjern [bagdækslet](#).

Procedure



BEMÆRK: Den venstre og højre mikrofon kan ikke ombyttes. Bemærk deres placering så du kan genmontere dem korrekt.

- 1 Skub mikrofonen indad og skub den ud af dens slot i skærmmfacetten.

2 Frakobl mikrofonkablet fra mikrofonkortet.

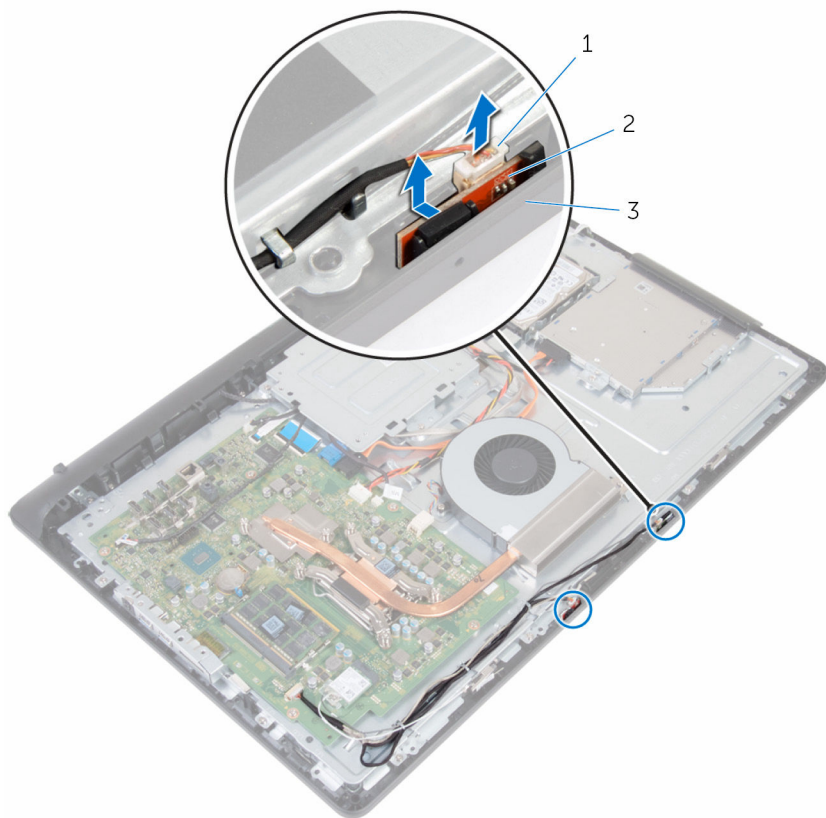

- 1 mikrofonkabel
- 3 skærmfacet

- 2 mikrofoner (2)

Genmontering af mikrofonen



ADVARSEL: Læs sikkerhedsinformationen der fulgte med din computer, inden du begynder at arbejde på computerens indvendige dele. Følg trinnene i, [Før du begynder at arbejde på computerens indvendige dele](#). Efter du har arbejdet inde i computeren, læs vejledningen i, [Efter arbejdet inde i din computer](#). For yderligere information om god praksis for sikkerhed se hjemmesiden, Regulatory Compliance på www.dell.com/regulatory_compliance.

Procedure



BEMÆRK: Den venstre og højre mikrofon kan ikke ombyttes. Bemærk deres placering så du kan genmontere dem korrekt.

- 1 Tilslut mikrofonkablet til mikrofonkortet.
- 2 Skub mikrofonkortet ind i dets slot i skærmfacetten.
- 3 Før mikrofonkablet igennem kabelkanalerne på midterdækslet.

Efterfølgende forudsætninger

- 1 Genmonter [bagdækslet](#).
- 2 Genmonter [foden](#).

Sådan fjernes kameraet



ADVARSEL: Læs sikkerhedsinformationen der fulgte med din computer, inden du begynder at arbejde på computerens indvendige dele. Følg trinnene i, [Før du begynder at arbejde på computerens indvendige dele](#). Efter du har arbejdet inde i computeren, læs vejledningen i, [Efter arbejdet inde i din computer](#). For yderligere information om god praksis for sikkerhed se hjemmesiden, Regulatory Compliance på www.dell.com/regulatory_compliance.

Forudsætninger

- 1 Fjern [foden](#).
- 2 Fjern [bagdækslet](#).

Procedure

- 1 Bemærk fremføringen af kablerne til antenne, mikrofon og kamera og fjern dem fra kabelkanalerne på skærmmfacetten og midterdækslet.
- 2 Tryk på fastgørelsesklemmen med fingerspidserne og løft kameramodulet op.
- 3 Frakobl kamerakablet fra kameramodulet.
- 4 Frakobl kameramodulet fra tappen på skærmmfacetten.

5 Pil kameraet af kamerarammen.

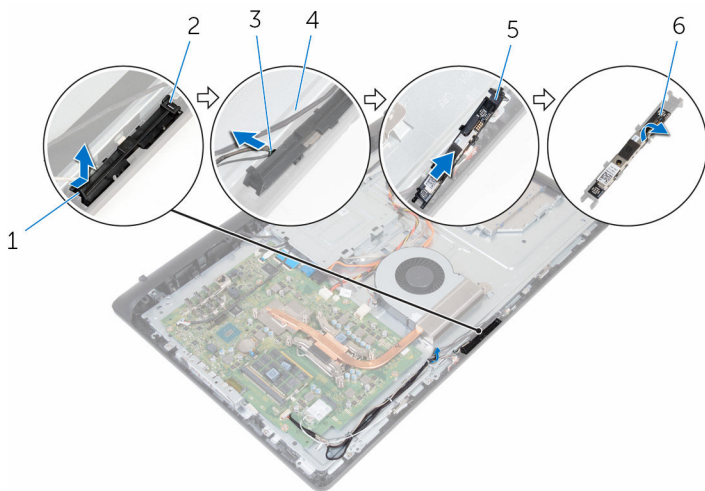

1 fastgørelsesklemme

2 tap

3 kamerakabel

4 skærmfacet

5 kameraramme

6 kamera

Genplacering af kameraet



ADVARSEL: Læs sikkerhedsinformationen der fulgte med din computer, inden du begynder at arbejde på computerens indvendige dele. Følg trinnene i, [Før du begynder at arbejde på computerens indvendige dele](#). Efter du har arbejdet inde i computeren, læs vejledningen i, [Efter arbejdet inde i din computer](#). For yderligere information om god praksis for sikkerhed se hjemmesiden, Regulatory Compliance på www.dell.com/regulatory_compliance.

Procedure

- 1 Påklæb kameraet til kamerarammen.
- 2 Tilslut kamerakablet til kameraet.
- 3 Monter kameramodulet på tappene på skærmfacetten.
- 4 Skub kameramodulet ind i slottet på skærmfacetten indtil fastgørelsesklemmen låser det på plads.
- 5 Før kablerne til antenne, mikrofon og kamera igennem kabelkanalerne på midterdækslet og skærmfacetten.

Efterfølgende forudsætninger

- 1 Genmonter [bagdækslet](#).
- 2 Genmonter [foden](#).

Fjernelse af systemkortet

 **ADVARSEL:** Læs sikkerhedsinformationen der fulgte med din computer, inden du begynder at arbejde på computerens indvendige dele. Følg trinnene i, [Før du begynder at arbejde på computerens indvendige dele](#). Efter du har arbejdet inde i computeren, læs vejledningen i, [Efter arbejdet inde i din computer](#). For yderligere information om god praksis for sikkerhed se hjemmesiden, Regulatory Compliance på www.dell.com/regulatory_compliance.

 **BEMÆRK:** Din computers servicemærke er placeret på systemkortet. Du skal indtaste servicemærket i BIOS-installationsprogrammet, efter du har udskiftet systemkortet.

 **BEMÆRK:** Ved udskiftning af systemkortet fjernes alle ændringer, du har foretaget i BIOS under systeminstallationen. Du skal foretage de ønskede ændringer igen, efter udskiftning af systemkortet.

 **BEMÆRK:** Bemærk stikkens placering, inden du frakobler kablerne fra systemkortet, så du kan tilslutte dem korrekt igen, når du har genmonteret systemkortet.

Forudsætninger

- 1 Fjern [foden](#).
- 2 Fjern [bagdækslet](#).
- 3 Fjern [trådløs-kortet](#).
- 4 Fjern [hukommelsesmodulerne](#).
- 5 Fjern [kølelegemet](#).
- 6 Fjern [processoren](#).
- 7 Fjern [VESA-monteringsbeslaget](#).

Procedure

- 1 Frakobl kablerne til højttaler, kamera, mikrofon og blæser fra systemkortet.

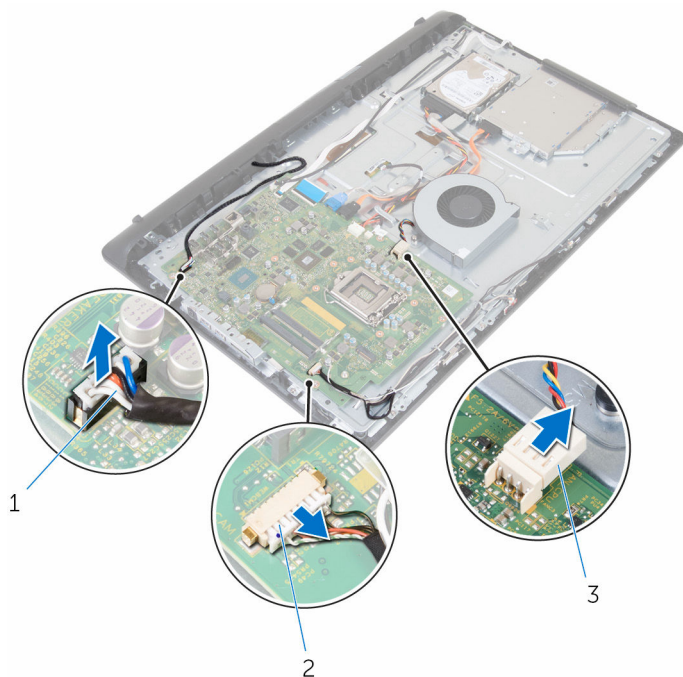

1 højttalerkabel

2 kamera- og mikrofonkabel

3 blæserkabel

- 2 Frakobl kablerne til skærmbackgrundslys, optisk drevs data, harddisk-data, harddisk og optisk drevs strømkabler og berøringsskærmskortet fra systemkortet.

- 3** Åbn låsene og frakobl betjeningsknappkortets kabel og skærmerkablet fra systemkortet.

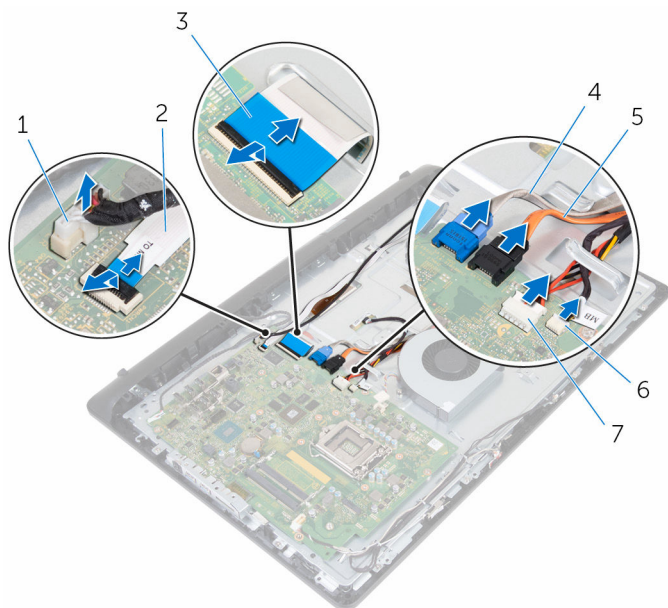

- | | | | |
|---|---------------------------------------|---|---|
| 1 | kabel til skærmens baggrundsbelysning | 2 | kablet til betjeningsknappernes kort |
| 3 | skærmerkabel | 4 | harddiskens datakabel |
| 5 | det optiske drevs datakabel | 6 | strømkabler til harddisk og optisk drev |
| 7 | berøringsskærmerkortets kabel | | |

- 4** Fjern skruerne, der fastgør systemkortet til midterdækslet.
- 5** Løft systemkortet, startende fra den inderste kant, og frigør portene fra slottene i midterdækslet.

6 Løft systemkortet af midterdækslet.

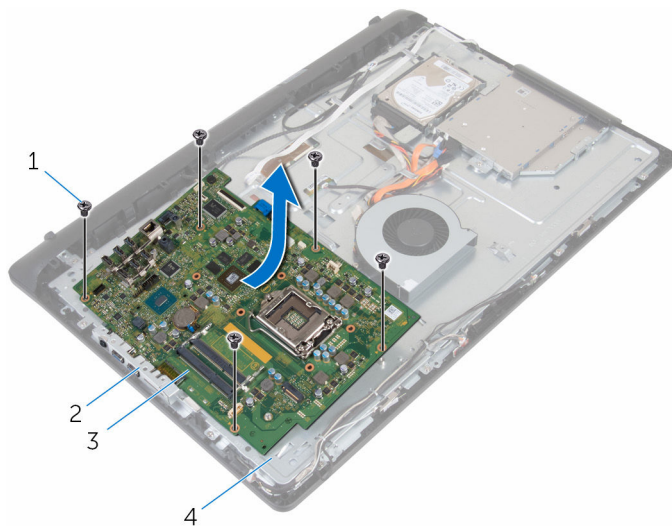

1 skruer (5)

2 slots

3 systemkort

4 midterdæksel

Genmontering af systemkortet

 **ADVARSEL:** Læs sikkerhedsinformationen der fulgte med din computer, inden du begynder at arbejde på computerens indvendige dele. Følg trinene i, [Før du begynder at arbejde på computerens indvendige dele](#). Efter du har arbejdet inde i computeren, læs vejledningen i, [Efter arbejdet inde i din computer](#). For yderligere information om god praksis for sikkerhed se hjemmesiden, Regulatory Compliance på www.dell.com/regulatory_compliance.

 **BEMÆRK:** Din computers servicemærke er placeret på systemkortet. Du skal indtaste servicemærket i BIOS-installationsprogrammet, efter du har udskiftet systemkortet.

 **BEMÆRK:** Ved udskiftning af systemkortet fjernes alle ændringer, du har foretaget i BIOS under systeminstallationen. Du skal foretage de ønskede ændringer igen, efter udskiftning af systemkortet.

Procedure

 **FORSIGTIG:** Sørg for, at der ikke er kabler under systemkortet.

- 1 Skub systemkortets porte ind i åbningerne i midterdækslet og placer systemkortet på midterdækslet.
- 2 Ret skruehullerne i systemkortet ind med hullerne i midterdækslet.
- 3 Genmonter skrueerne, der fastgør systemkortet til midterdækslet.
- 4 Tilslut skærmbaggrundslyskablet til systemkortet.
- 5 Skub kablerne til betjeningsknappkortet og skærmen ind i deres stik på systemkortet, og luk låsene for at fastgøre kablerne.
- 6 Tilslut kablerne fra højttaleren, berørings-skærmskortet, harddisk, optisk drev, harddisk- og optisk drevs strømforsyning, blæseren, mikrofonen og kameraet til deres respektive stik på systemkortet.

Efterfølgende forudsætninger

- 1 Genmonter [hukommelsesmodulerne](#).
- 2 Genmonter [trådløs-kortet](#).
- 3 Genmonter [kølelegemet](#).
- 4 Genmonter [processoren](#).

- 5 Genmonter [VESA-monteringsbeslaget](#).
- 6 Genmonter [bagdækslet](#).
- 7 Genmonter [foden](#).

Sådan fjernes VESA-monteringsbeslaget



ADVARSEL: Læs sikkerhedsinformationen der fulgte med din computer, inden du begynder at arbejde på computerens indvendige dele. Følg trinnene i, [Før du begynder at arbejde på computerens indvendige dele](#). Efter du har arbejdet inde i computeren, læs vejledningen i, [Efter arbejdet inde i din computer](#). For yderligere information om god praksis for sikkerhed se hjemmesiden, Regulatory Compliance på www.dell.com/regulatory_compliance.

Forudsætninger

- 1 Fjern [foden](#).
- 2 Fjern [bagdækslet](#).

Procedure

- 1 Bemærk fremføringen af højttalerkablet på VESA-monteringsbeslaget, og fjern det fra kabelkanalerne.
- 2 Fjern skruerne, der fastgør VESA-monteringsbeslaget til midterdækslet.

3 Løft VESA-monteringsbeslaget af midterdækslet.

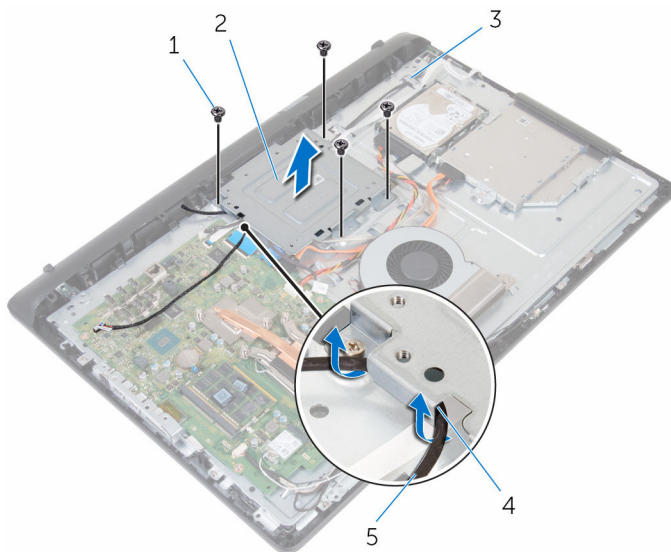

1 skruer (4)

3 midterdæksel

5 højttalerkabel

2 VESA-monteringsbeslag

4 kabelkanaler

Sådan genmonteres VESA-monteringsbeslaget



ADVARSEL: Læs sikkerhedsinformationen der fulgte med din computer, inden du begynder at arbejde på computerens indvendige dele. Følg trinnene i, [Før du begynder at arbejde på computerens indvendige dele](#). Efter du har arbejdet inde i computeren, læs vejledningen i, [Efter arbejdet inde i din computer](#). For yderligere information om god praksis for sikkerhed se hjemmesiden, Regulatory Compliance på www.dell.com/regulatory_compliance.

Procedure

- 1 Ret skruehullerne i VESA-monteringsbeslaget ind med skruehullerne i midterrammen.
- 2 Genmonter skrueerne, der fastgør VESA-monteringsbeslaget til midterrammen.
- 3 Før højttalerkablet igennem kabelkanalerne på VESA-monteringsbeslaget.

Efterfølgende forudsætninger

- 1 Genmonter [bagdækslet](#).
- 2 Genmonter [foden](#).

Sådan fjernes højtalerdækslet



ADVARSEL: Læs sikkerhedsinformationen der fulgte med din computer, inden du begynder at arbejde på computerens indvendige dele. Følg trinnene i, [Før du begynder at arbejde på computerens indvendige dele](#). Efter du har arbejdet inde i computeren, læs vejledningen i, [Efter arbejdet inde i din computer](#). For yderligere information om god praksis for sikkerhed se hjemmesiden, Regulatory Compliance på www.dell.com/regulatory_compliance.

Forudsætninger

- 1 Fjern [foden](#).
- 2 Fjern [bagdækslet](#).

Procedure

- 1 Fjern skruerne, som fastgør højtalerdækslet til midterdækslet.
- 2 Lirk højtalerdækslet af midterdækslet med fingerspidserne.

3 Løft højtalerdækslet af skærmmodulet.

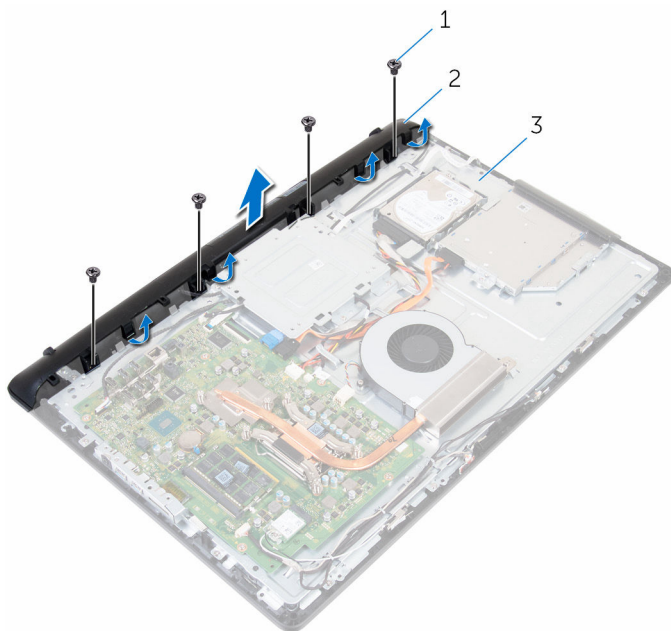

1 skruer (4)

2 højtalerdæksel

3 midterdæksel

Genmontering af højtalerdækslet



ADVARSEL: Læs sikkerhedsinformationen der fulgte med din computer, inden du begynder at arbejde på computerens indvendige dele. Følg trinnene i, [Før du begynder at arbejde på computerens indvendige dele](#). Efter du har arbejdet inde i computeren, læs vejledningen i, [Efter arbejdet inde i din computer](#). For yderligere information om god praksis for sikkerhed se hjemmesiden, Regulatory Compliance på www.dell.com/regulatory_compliance.

Procedure

- 1 Ret skruehullerne i højtalerdækslet ind med skruehullerne i midterdækslet, og klik højtalerdækslet på plads.
- 2 Genmonter skrueerne, der fastgør højtalerdækslet til midterdækslet.

Efterfølgende forudsætninger

- 1 Genmonter [bagdækslet](#).
- 2 Genmonter [foden](#).

Sådan fjernes højttalerne



ADVARSEL: Læs sikkerhedsinformationen der fulgte med din computer, inden du begynder at arbejde på computerens indvendige dele. Følg trinnene i, [Før du begynder at arbejde på computerens indvendige dele](#). Efter du har arbejdet inde i computeren, læs vejledningen i, [Efter arbejdet inde i din computer](#). For yderligere information om god praksis for sikkerhed se hjemmesiden, Regulatory Compliance på www.dell.com/regulatory_compliance.

Forudsætninger

- 1 Fjern [foden](#).
- 2 Fjern [bagdækslet](#).
- 3 Fjern [højttalerdækslet](#).

Procedure

- 1 Frakobl højttalerkablet fra systemkortet.
- 2 Fjern højttalerkablet fra fremføringen på VESA-monteringsbeslaget.
- 3 Bemærk højttalerkablets fremføring på skærmmfacetten, og fjern kablet fra kabelkanalen.

- 4 Løft højttalerne sammen med højttalerkablerne af skærmmodulet.

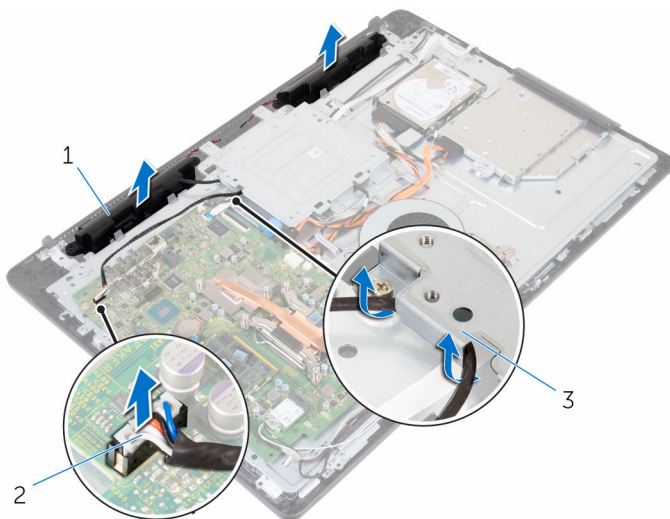

1 højttalere (2)

2 højttalerkabel

3 VESA-monteringsbeslag

Sådan genmonteres højttalerne



ADVARSEL: Læs sikkerhedsinformationen der fulgte med din computer, inden du begynder at arbejde på computerens indvendige dele. Følg trinnene i, [Før du begynder at arbejde på computerens indvendige dele](#). Efter du har arbejdet inde i computeren, læs vejledningen i, [Efter arbejdet inde i din computer](#). For yderligere information om god praksis for sikkerhed se hjemmesiden, Regulatory Compliance på www.dell.com/regulatory_compliance.

Procedure

- 1 Anbring vha. styremærkerne højttalerne på skærmmodulet.
- 2 Før højttalerkablet igennem kabelkanalen på skærmfacetten.
- 3 Før højttalerkablet igennem VESA-monteringsbeslaget.
- 4 Tilslut højttalerkablet til systemkortet.

Efterfølgende forudsætninger

- 1 Genmontering af [højttalerdækslet](#).
- 2 Genmonter [bagdækslet](#).
- 3 Genmonter [foden](#).

Sådan fjernes betjeningsknappkortet



ADVARSEL: Læs sikkerhedsinformationen der fulgte med din computer, inden du begynder at arbejde på computerens indvendige dele. Følg trinnene i, [Før du begynder at arbejde på computerens indvendige dele](#). Efter du har arbejdet inde i computeren, læs vejledningen i, [Efter arbejdet inde i din computer](#). For yderligere information om god praksis for sikkerhed se hjemmesiden, Regulatory Compliance på www.dell.com/regulatory_compliance.

Forudsætninger

- 1 Fjern [foden](#).
- 2 Fjern [bagdækslet](#).

Procedure

- 1 Fjern fastgørelsesklemmen fra betjeningsknappkortet og løft kortet ud af dets slot på skærmfacetten.

- 2 Åbn låsen og frakobl betjeningsknappkortets kabel fra betjeningsknappkortet.

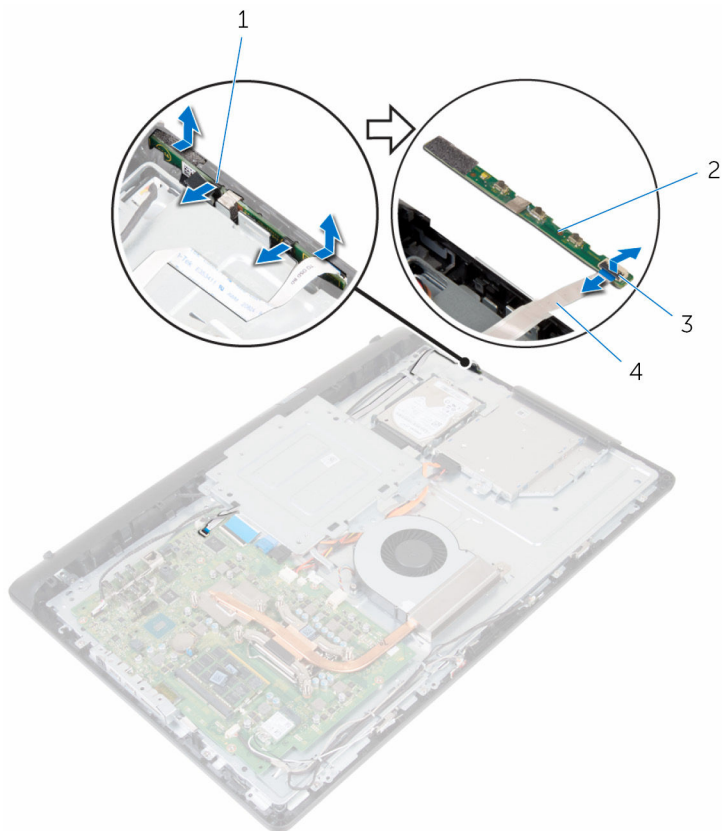

1 fastgørelsesklemmer (2)

3 lås

2 betjeningsknappkort

4 kablet til
betjeningsknappernes kort

Sådan genmonteres betjeningsknappkortet



ADVARSEL: Læs sikkerhedsinformationen der fulgte med din computer, inden du begynder at arbejde på computerens indvendige dele. Følg trinnene i, [Før du begynder at arbejde på computerens indvendige dele](#). Efter du har arbejdet inde i computeren, læs vejledningen i, [Efter arbejdet inde i din computer](#). For yderligere information om god praksis for sikkerhed se hjemmesiden, Regulatory Compliance på www.dell.com/regulatory_compliance.

Procedure

- 1 Ret knapperne på betjeningsknappkortet med knapperne på skærmfacetten.
- 2 Skub kablet til betjeningsknappkortet ind i stikket på betjeningsknappkortet, og luk låsen for at fastgøre kablet.
- 3 Skub betjeningsknappkortet ind i slottet på skærmfacettens, indtil fastgørelsesklemmerne låser det på plads.
- 4 Før kablet til betjeningsknappkortet igennem kabelkanalerne og klæb kablet fast på midterdækslet.

Efterfølgende forudsætninger

- 1 Genmonter [bagdækslet](#).
- 2 Genmonter [foden](#).

Sådan fjernes midterdækslet



ADVARSEL: Læs sikkerhedsinformationen der fulgte med din computer, inden du begynder at arbejde på computerens indvendige dele. Følg trinene i, [Før du begynder at arbejde på computerens indvendige dele](#). Efter du har arbejdet inde i computeren, læs vejledningen i, [Efter arbejdet inde i din computer](#). For yderligere information om god praksis for sikkerhed se hjemmesiden, Regulatory Compliance på www.dell.com/regulatory_compliance.

Forudsætninger

- 1 Fjern [foden](#).
- 2 Fjern [bagdækslet](#).
- 3 Fjern det [optiske drev](#).
- 4 Fjern [harddisken](#).
- 5 Fjern [trådløs-kortet](#).
- 6 Fjern [kølelegemet](#).
- 7 Fjern [blæseren](#).
- 8 Fjern [systemkortet](#).
- 9 Fjern [VESA-monteringsbeslaget](#).
- 10 Fjern [højtalerdækslet](#).

Procedure

- 1 Bemærk fremføringen af kablerne til antenne, kamera, mikrofon, berøringsskærmskort, optisk drev og harddisk og fjern dem fra kabelkanalerne på midterdækslet.
- 2 Frakobl kablet til berøringsskærmskortet og kablet til skærmbaggrundslyset fra skærmpanelet.

3 Pil betjeningsknappkortets kabel af midterdækslet.

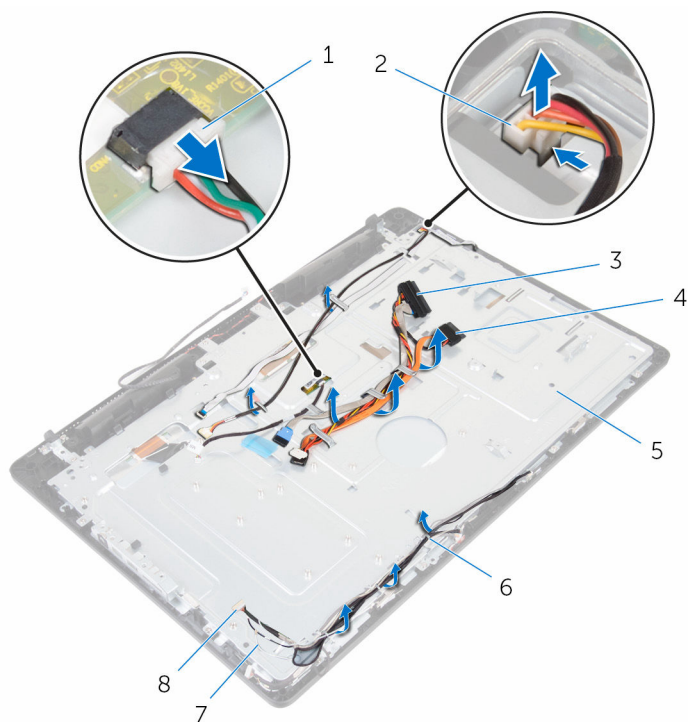

1 berøringsskærmkortets kabel

3 harddiskkabel

5 midterdæksel

7 antennekabler (2)

2 kabel til skærmens baggrundsbelysning

4 optisk drevkabel

6 kabelkanaler

8 kamera- og mikrofonkabel

4 Fjern skruerne, der fastgør midterdækslet til skærmmodulet..

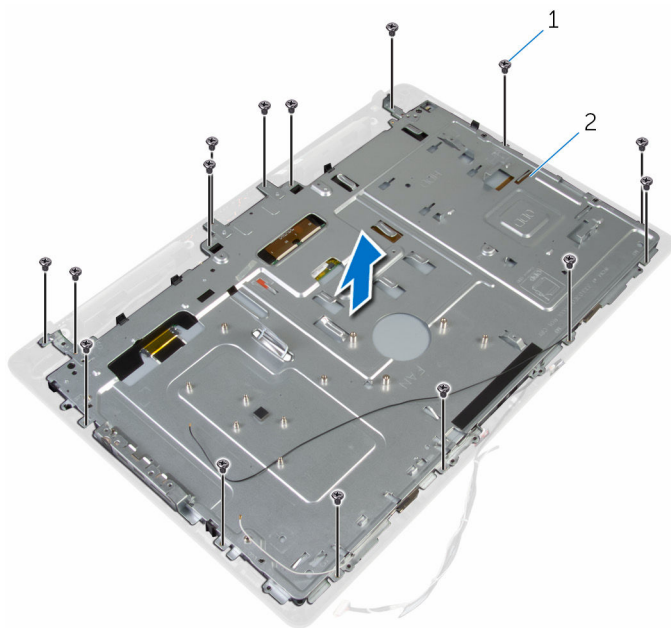

1 skruer (16)

2 skærmmodulet

- 5** Fjern skruerne, der fastgør midterdækslet til skærmpanelet.

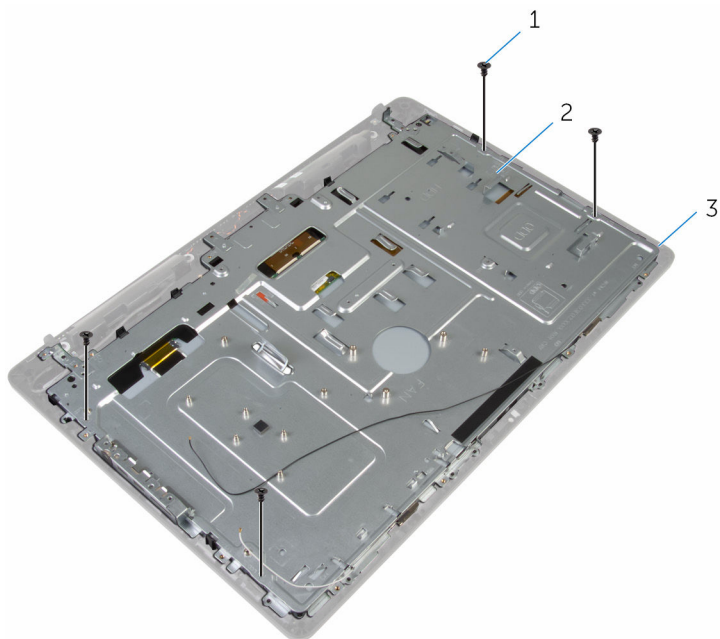

1 skruer (4)

2 skærmmodul

- 6** Frigør midterdækslet fra tappene på skærmmodulet.
7 Træk skærmkablet igennem åbningen i skærmmodulet.

8 Løft midterdækslet af skærmmodulet.

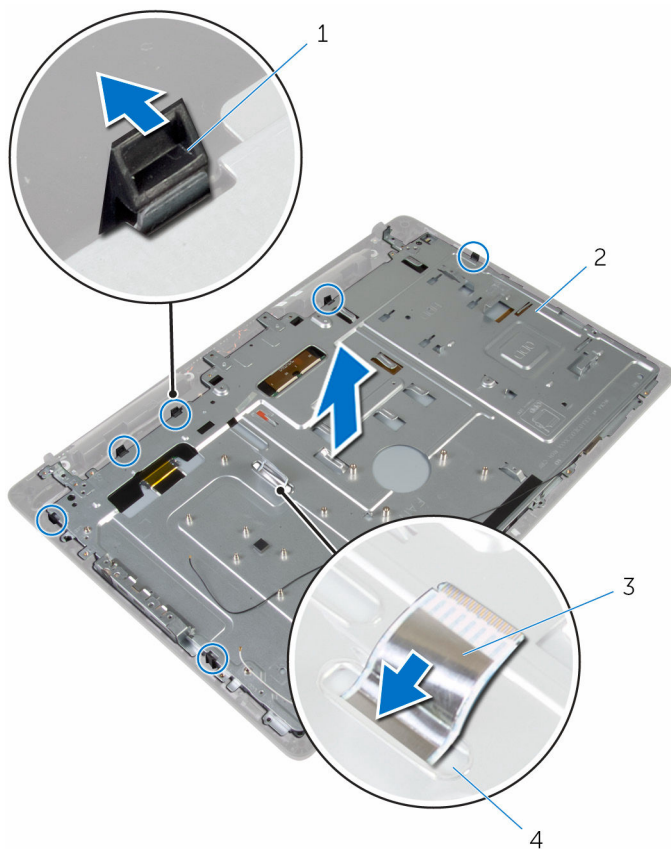

1 tappe (6)

3 skærmkabel

2 midterdæksel

4 slot

Sådan genmonteres midterdækslet

 **ADVARSEL:** Læs sikkerhedsinformationen der fulgte med din computer, inden du begynder at arbejde på computerens indvendige dele. Følg trinnene i, [Før du begynder at arbejde på computerens indvendige dele](#). Efter du har arbejdet inde i computeren, læs vejledningen i, [Efter arbejdet inde i din computer](#). For yderligere information om god praksis for sikkerhed se hjemmesiden, Regulatory Compliance på www.dell.com/regulatory_compliance.

Procedure

 **FORSIGTIG:** Sørg for, at der ikke er placeret nogen kabler under midterdækslet.

- 1 Juster udskæringerne i midterdækslet ind med tappene på skærmmodulet.
- 2 Skub skærmmkablet igennem åbningen i midterdækslet.
- 3 Placer midterdækslet på skærmmodulet og tryk det ned indtil tappene låser sig fast.
- 4 Genmonter skrueerne, der fastgør midterdækslet til skærmmodulet.
- 5 Før kablerne til antenne, kamera, mikrofon, berøringsskærmskort, optisk drev og harddisk igennem kabelkanalerne på midterdækslet.
- 6 Klæb betjeningsknappkortets kabel til midterdækslet.
- 7 Tilslut kablet til berøringsskærmskortet og kablet til skærmbaggrundslyset til skærmpanelet.

Efterfølgende forudsætninger

- 1 Genmontering af [højtalerdækslet](#).
- 2 Genmonter [VESA-monteringsbeslaget](#).
- 3 Genmonter [systemkortet](#).
- 4 Genmonter [blæseren](#).
- 5 Genmonter [kølelegemet](#).
- 6 Genmonter [trådløs-kortet](#).

- 7 Genmonter [harddisken](#).
- 8 Genmonter det [optiske drev](#).
- 9 Genmonter [bagdækslet](#).
- 10 Genmonter [foden](#).

Fjernelse af gummifødder



ADVARSEL: Læs sikkerhedsinformationen der fulgte med din computer, inden du begynder at arbejde på computerens indvendige dele. Følg trinene i, [Før du begynder at arbejde på computerens indvendige dele](#). Efter du har arbejdet inde i computeren, læs vejledningen i, [Efter arbejdet inde i din computer](#). For yderligere information om god praksis for sikkerhed se hjemmesiden, Regulatory Compliance på www.dell.com/regulatory_compliance.

Forudsætninger

- 1 Fjern [foden](#).
- 2 Fjern [bagdækslet](#).
- 3 Fjern det [optiske drev](#).
- 4 Fjern [harddisken](#).
- 5 Fjern [trådløs-kortet](#).
- 6 Fjern [kølelegemet](#).
- 7 Fjern [blæseren](#).
- 8 Fjern [systemkortet](#).
- 9 Fjern [VESA-monteringsbeslaget](#).
- 10 Fjern [højtalerdækslet](#).
- 11 Fjern [midterdækslet](#).

Procedure

- 1 Fjern skruen, der fastgør gummifoden til skærmmodul.

2 Løft gummifoden af skærmfacetten.

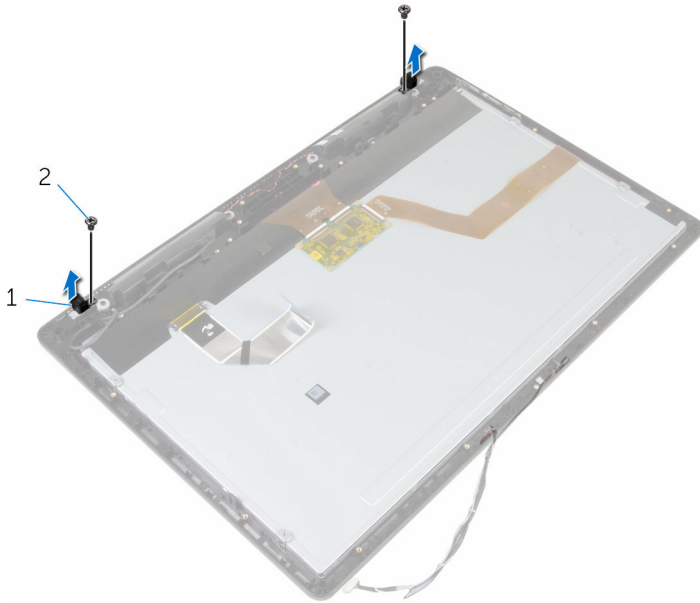

1 gummifødder (2)
3 skærmmodul

2 skruer (2)

Genmontering af gummifødder



ADVARSEL: Læs sikkerhedsinformationen der fulgte med din computer, inden du begynder at arbejde på computerens indvendige dele. Følg trinnene i, [Før du begynder at arbejde på computerens indvendige dele](#). Efter du har arbejdet inde i computeren, læs vejledningen i, [Efter arbejdet inde i din computer](#). For yderligere information om god praksis for sikkerhed se hjemmesiden, Regulatory Compliance på www.dell.com/regulatory_compliance.

Procedure

- 1 Ret skruehullerne i gummifoden ind efter skruehullerne i skærmfacetten.
- 2 Genmonter skrueerne, der fastgør gummifoden til skærmfacetten.

Efterfølgende forudsætninger

- 1 Genmonter [midterdækslet](#).
- 2 Genmontering af [højtalerdækslet](#).
- 3 Genmonter [VESA-monteringsbeslaget](#).
- 4 Genmonter [systemkortet](#).
- 5 Genmonter [blæseren](#).
- 6 Genmonter [kølelegemet](#).
- 7 Genmonter [trådløs-kortet](#).
- 8 Genmonter [harddisken](#).
- 9 Genmonter det [optiske drev](#).
- 10 Genmonter [bagdækslet](#).
- 11 Genmonter [foden](#).

Sådan fjernes skærmmodulet



ADVARSEL: Læs sikkerhedsinformationen der fulgte med din computer, inden du begynder at arbejde på computerens indvendige dele. Følg trinnene i, [Før du begynder at arbejde på computerens indvendige dele](#). Efter du har arbejdet inde i computeren, læs vejledningen i, [Efter arbejdet inde i din computer](#). For yderligere information om god praksis for sikkerhed se hjemmesiden, Regulatory Compliance på www.dell.com/regulatory_compliance.

Forudsætninger

- 1 Fjern [foden](#).
- 2 Fjern [bagdækslet](#).
- 3 Fjern det [optiske drev](#).
- 4 Fjern [harddisken](#).
- 5 Fjern [trådløs-kortet](#).
- 6 Fjern [kølelegemet](#).
- 7 Fjern [blæseren](#).
- 8 Fjern [mikrofonen](#).
- 9 Følg proceduren fra trin 1 til trin 4 i "[Fjernelse af kameraet](#)".
- 10 Fjern [systemkortet](#).
- 11 Fjern [VESA-monteringsbeslaget](#).
- 12 Fjern [højtalerdækslet](#).
- 13 Fjern [højtalerne](#).
- 14 Fjern [betjeningsknappernes kort](#).
- 15 Fjern [midterdækslet](#).
- 16 Fjern [gummifødderne](#).

Procedure

Efter udførelse af trinnene i forudsætningerne er der kun skærmmodulet tilbage.

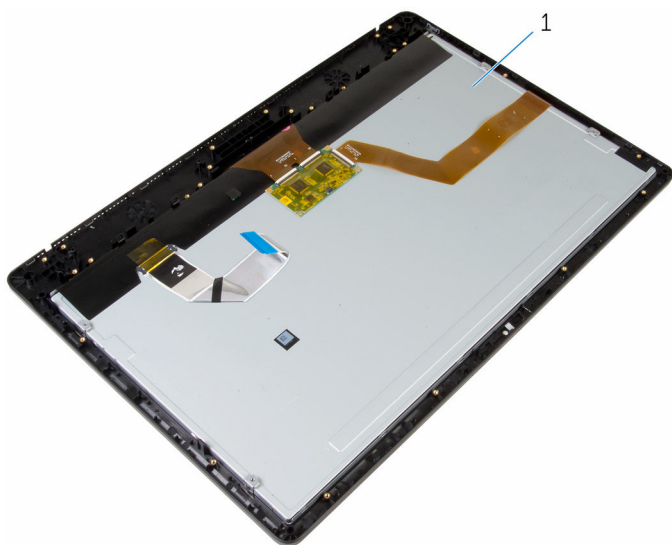

1 skærmmodul

Sådan genmonteres skærmmodul



ADVARSEL: Læs sikkerhedsinformationen der fulgte med din computer, inden du begynder at arbejde på computerens indvendige dele. Følg trinnene i, [Før du begynder at arbejde på computerens indvendige dele](#). Efter du har arbejdet inde i computeren, læs vejledningen i, [Efter arbejdet inde i din computer](#). For yderligere information om god praksis for sikkerhed se hjemmesiden, Regulatory Compliance på www.dell.com/regulatory_compliance.

Procedure

Placer skærmmodul på en plan overflade.

Efterfølgende forudsætninger

- 1 Genmonter [gummifødderne](#).
- 2 Genmonter [midterdækslet](#).
- 3 Genmonter [betjeningsknappkortet](#).
- 4 Genmonter [højttalerne](#).
- 5 Genmontering af [højttalerdækslet](#).
- 6 Genmonter [VESA-monteringsbeslaget](#).
- 7 Genmonter [systemkortet](#).
- 8 Følg proceduren fra trin 2 til trin 5 i "[Genmontering af kameraet](#)".
- 9 Genmonter [mikrofonen](#).
- 10 Genmonter [blæseren](#).
- 11 Genmonter [kølelegemet](#).
- 12 Genmonter [trådløs-kortet](#).
- 13 Genmonter [harddisken](#).
- 14 Genmonter det [optiske drev](#).
- 15 Genmonter [bagdækslet](#).
- 16 Genmonter [foden](#).

Rydning af glemte adgangskoder



ADVARSEL: Læs sikkerhedsinformationen der fulgte med din computer, inden du begynder at arbejde på computerens indvendige dele. Følg trinnene i, [Før du begynder at arbejde på computerens indvendige dele](#). Efter du har arbejdet inde i computeren, læs vejledningen i, [Efter arbejdet inde i din computer](#). For yderligere information om god praksis for sikkerhed se hjemmesiden, Regulatory Compliance på www.dell.com/regulatory_compliance.

Procedure

- 1 Fjern [foden](#).
- 2 Fjern [bagdækslet](#).
- 3 Find adgangskodejumperen på systemkortet.



BEMÆRK: For flere oplysninger om placering af jumperne, se "[Systemkortkomponenter](#)".

- 4 Fjern jumperstikket fra adgangskodejumperen.

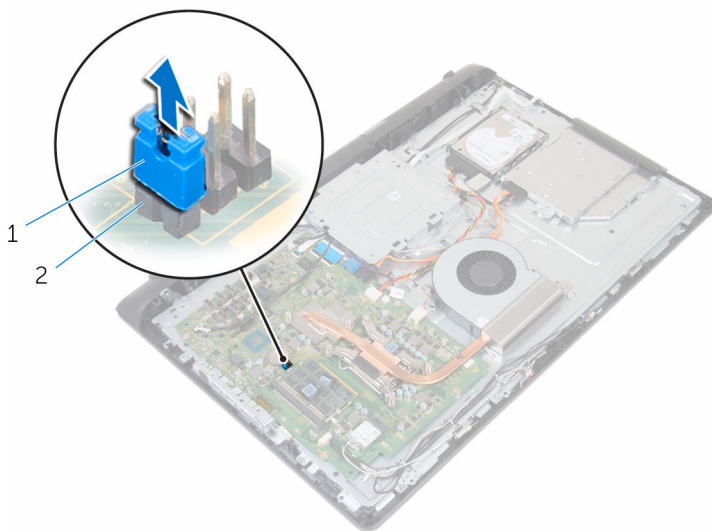

1 jumperstik

2 adgangskodejumper

- 5 Genmonter [bagdækslet](#).
- 6 Genmonter [foden](#).
- 7 Tænd for computeren, og vent til operativsystemet er helt indlæst.
- 8 Sluk for computeren.
- 9 Fjern [foden](#).
- 10 Fjern [bagdækslet](#).

11 Genplacer jumperstikket på adgangskodejumperen.

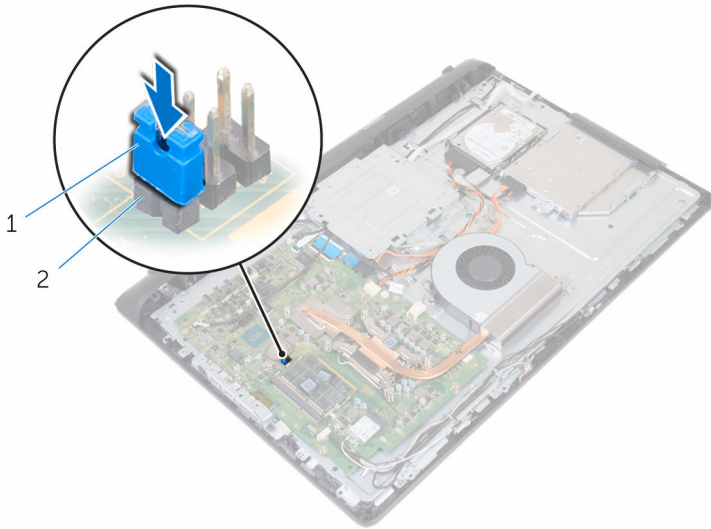

1 jumperstik

2 adgangskodejumper

12 Genmonter [bagdækslet](#).

13 Genmonter [foden](#).

Rydning af CMOS-indstillinger



ADVARSEL: Læs sikkerhedsinformationen der fulgte med din computer, inden du begynder at arbejde på computerens indvendige dele. Følg trinnene i, [Før du begynder at arbejde på computerens indvendige dele](#). Efter du har arbejdet inde i computeren, læs vejledningen i, [Efter arbejdet inde i din computer](#). For yderligere information om god praksis for sikkerhed se hjemmesiden, Regulatory Compliance på www.dell.com/regulatory_compliance.

Forudsætninger

- 1 Fjern [foden](#).
- 2 Fjern [bagdækslet](#).

Procedure

- 1 Find CMOS-jumperen på systemkortet.
 **BEMÆRK:** For flere oplysninger om placering af jumperne, se "[Systemkortkomponenter](#)".
- 2 Fjern jumperstikket fra adgangskodejumperen og placer det på CMOS-jumperen.

- 3** Fjern jumperstikket fra CMOS-jumperen og placer den på adgangskodejumperen.

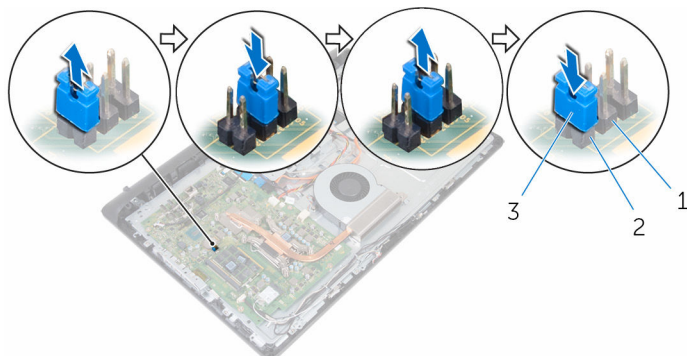

- 1 CMOS-jumper
3 jumperstik

- 2 adgangskodejumper

Efterfølgende forudsætninger

- 1 Genmonter [bagdækslet](#).
2 Genmonter [foden](#).

Sådan opdateres BIOS'en

Du skal muligvis opdatere BIOS, når der er en opdatering tilgængelig, eller når du genmonterer systemkortet. Opdatering af BIOS:

- 1 Tænd for computeren.
- 2 Gå til www.dell.com/support.
- 3 Klik på **Product Support**, indtast din computers servicemærke og klik på **Submit** (Send).



BEMÆRK: Hvis du ikke har servicemærket, brug autodetekteringsfunktionen eller gennemse din computermodel manuelt.

- 4 Klik på **Drivers & downloads** (Drivere og overførster).
- 5 Vælg det operativsystem der er installeret på din computer.
- 6 Rul ned gennem siden og udvid **BIOS**.
- 7 Klik på **Hent fil** for at hente den seneste BIOS-version til computeren.
- 8 Gem filen, og når overførslen er fuldført, naviger til mappen, hvor du gemte BIOS-opdateringsfilen.
- 9 Dobbeltklik på BIOS-opdateringsfilens ikon og følg vejledningen på skærmen.

Rekvirere hjælp og kontakte Dell

Selv-hjælpsressourcer

Du kan få oplysninger og hjælp til Dell-produkter og services ved at bruge disse selv-hjælpsressourcer:

Information om Dells produkter og services

www.dell.com

Windows 8.1 og Windows 10

Dell Help & Support app



Windows 10:

Kom i gang-app



Windows 8,1:

Hjælp + Tips-app



Åbner hjælp i Windows 8, Windows 8.1, og Windows 10

I Windows-søgning, skriv **Hjælp og support**, og tryk på **Enter**.

Åbner hjælp i Windows 7

Klik på **Start** → **Hjælp og support**.

Online-hjælp til operativsystem

www.dell.com/support/windows
www.dell.com/support/linux

Fejlfindingsinformation, brugermanualer, installationsvejledning, produktspecifikationer, teknisk hjælpe-blogs, drivere, software-opdateringer, osv.

www.dell.com/support

Lær dit operativsystem at kende, installation og brug af din computer,

Se *Me and My Dell* (Mig og mit Dell) på www.dell.com/support/manuals.

sikkerhedskopiering af data,
diagnosticering, osv.

Kontakt Dell

For at kontakte Dells salg, Dells tekniske support, eller Dells kundeservice se **www.dell.com/contactdell**.



BEMÆRK: Tilgængeligheden varierer for de enkelte lande og produkter, og nogle services findes muligvis ikke i dit land.



BEMÆRK: Hvis ikke du har en aktiv internetforbindelse, kan du finde kontaktinformation på din faktura, pakkens mærkat eller Dells produktkatalog.